

REGLEMENT PARTICULIER *SUPPLEMENTARY REGULATIONS*

24h
MOTOS®
16-17 AVRIL 2022

45^e Edition / 45th Edition
Circuit Bugatti - Le Mans

Ligue Motocycliste Régionale des Pays de la Loire / Association Sportive Motocycliste 24 Heures ACO



REGLEMENT PARTICULIER**Article 1 - PUBLICATION**

Nom de l'épreuve : **24 HEURES MOTOS** (45^e Édition)

Autorité Sportive Nationale :

Fédération Française de Motocyclisme
74 avenue Parmentier - 75011 PARIS
Tél : 01 49 23 77 00, Fax : 01 47 00 08 37

Autorité Sportive Internationale :

Fédération Internationale de Motocyclisme
11 Route Suisse – 1295 Mies (Suisse)
Tél : +41 22 950 95 00

Définition de l'épreuve :

Epreuve Internationale comptant pour le Championnat & la Coupe du Monde FIM d'Endurance 2022.

Cette manifestation aura lieu les 14,15,16 et 17 Avril 2022.

Elle est inscrite au calendrier FIM sous la réf. IMN 104/01

Organisateur :

Association Sportive Motocycliste 24 Heures de l'Automobile Club de l'Ouest, avec les moyens de l'Automobile Club de l'Ouest (Créateur de l'épreuve).

Adresse :

Circuit des 24 Heures – CS 21928
72019 Le Mans Cedex 2
Tél : 02 43 40 24 24
E-mail : 24hmotos@lemans.org

Promoteur : Société Sportive Professionnelle ACO.

Article 2 - SECRETARIAT DE L'ORGANISATION

ASM 24 HEURES ACO
Circuit des 24 Heures - 72019 Le Mans Cedex 2
Tél : 02 43 40 24 24
E-mail : 24hmotos@lemans.org

Article 3 - CIRCUIT

Longueur du Circuit Bugatti : 4,185 km (Annexe 13).
La course sera courue dans le sens des aiguilles d'une montre, sur une durée de 24 heures.
Le tableau d'affichage est situé au pied du Module Sportif.

L'accès au Circuit sera autorisé exclusivement par l'entrée sud à partir du lundi 11 Avril 2022, à 9h00 (Annexe 15). Le positionnement dans les stands et sur le paddock ne pourra se faire que conformément aux directives de l'Organisation. Une convocation horaire de chaque concurrent pourra être imposée par l'organisateur. En cas de non-respect des convocations des sanctions pourront être prises (rapport de l'organisateur au pouvoir sportif).

Il est interdit aux concurrents et autres utilisateurs du Working Paddock et du Support Paddock de planter tout objet métallique dans nos surfaces bitumées tel que piquets, pointes... En cas de non-respect, une pénalité sportive ou financière sera appliquée.

SUPPLEMENTARY REGULATIONS**Article 1 – PUBLICATION**

Name of the Event: **24 HEURES MOTOS** (45th Edition)

National Sporting Authority:

Fédération Française de Motocyclisme
74, avenue Parmentier - 75011 PARIS - France
Phone: +33 1 49 23 77 00, Fax: +33 1 47 00 08 37

International Sporting Authority:

Fédération Internationale de Motocyclisme
11 Route Suisse – 1295 Mies (Switzerland)
Tel: +41 22 950 95 00

Definition of the Event:

International event counting for the 2022 FIM Endurance World Championship and Cup.

This event will be held on 14^h, 15th, 16th and 17th, April 2022.

It is entered in the FIM Calendar with ref IMN 104/01

Organizer:

Association Sportive Motocycliste 24 Heures de l'Automobile Club de l'Ouest, with the facilities of the Automobile Club de l'Ouest (Creator of the event).

Address :

Circuit des 24 Heures – CS 21928
72019 Le Mans Cedex 2 - France
Phone: +33 2 43 40 24 24
E-mail: sport@lemans.org

Promoter: Société Sportive Professionnelle ACO.

Article 2 – SECRETARIAT OFFICE OF THE ORGANISATION

ASM 24 HEURES ACO
Circuit des 24 Heures - 72019 Le Mans Cedex 2 - France
Phone: +33 2 43 40 24 24
E-mail: sport@lemans.org

Article 3 - CIRCUIT

Length of the Bugatti Circuit: 4,185 km / 2,600 miles (Appendix 13). The race will be run clockwise during 24 hours.
The official noticed board is located at the bottom of the "Module Sportif" building.

Access to the Circuit will be authorized exclusively by the south entrance from Monday April 11th 2022, 9.00 a.m. (Appendix 15)
The positioning of the competitors in the pits and in the paddock will be subject to prior authorization from the organization. An hourly convocation of each competitor may be imposed by the organizer. In the event of non-compliance with the convocations, sanctions may be taken (report from the organizer to the sporting authority).

It is forbidden for the competitors and users of the Working Paddock and Support Paddock to fit any metal objects in our asphalt surfaces such as tent pegs, nails...
In case of non-respect, sports or financial penalties will be applied.

Il est strictement interdit d'utiliser la piste ou ses abords immédiats avec quelque engin que ce soit, en dehors des Essais et des Courses.

Article 4 - JURIDICTION

La manifestation se déroule conformément au Règlement du Championnat, de la Coupe du Monde d'Endurance de la FIM, aux prescriptions de la CCR / FIM, et du présent Règlement Particulier. L'organisateur s'engage également à respecter le plus fidèlement possible le Plan de Gestion Environnemental de la FIM.

Article 5 – OFFICIELS

OFFICIELS PERMANENTS

Direction de Course

Directeur de l'épreuve

Patrick COUTANT

Officiels sécurité FIM

Paul DUPARC et Rezső BULCSU

Représentants d'Eurosport Events

Doriano VALERIANI - Maurizio BARTOLOMEI

Commissaires EWC FIM

Président : Christian SCHNEIDER

Membre du Jury nommé par la FIM : Igor ESKINJA

Membre du Jury nommé par FIM : Daire LOWE

Collège des Commissaires d'Appel FIM

Membre du Jury nommé par la FIM : Franck VAYSSIE

Membre du Jury nommé par FMNR : Claudine GUERIN

Directeurs Techniques FIM

Dominique HEBRARD - Bernd SCHENKHUT

Directeur Médical FIM : David Mc MANUS

Secrétaire du jury : TBC

OFFICIELS DE L'ÉPREUVE

Assistant de la Direction de Course

DELETANG Jean Marc

Autres Assistants à la Direction de Course :

GUERIN Thomas - PINOCHET Christian - TBC

Commissaire Environnement : Yves PRADEAU

Responsable des Vérifications Techniques FFM

GUIER Francis

Secrétaire Technique : THIVOLLE Catherine

Commissaires Techniques FFM

GOKELAERE Caroline - BODIN Christelle - BODIN Loïc -

LAUNAY Stéphane - MATHOT Francis - ROUSSEL Vincent -

ODERIO Jean Paul - HENRY Didier

Commissaires Techniques L.M.R.P.L. :

TBC

Chargés des Relations Concurrents : TBC

Chargé des Moyens de Sécurité piste

Stéphane DONNET

Médecin-Chef de l'épreuve

Docteur Fabien ROCATCHER

Chronométrage/Calculs

ITS EVENTS – Jean Michel LELUC

Représentant de l'Organisation

Vincent BEAUMESNIL

It is formally forbidden to use the track or its immediate approaches with any machine whatsoever, except during Practice Sessions and Races.

Article 4 – JURISDICTION

The Event will be organized in accordance with the Endurance World Championship and Cup Regulations of the FIM, the prescriptions of the CCR/FIM, and with these Supplementary Regulations. The organizer also undertakes to respect as much closely as possible the FIM Environmental Management Plan.

Article 5 – OFFICIALS

PERMANENT OFFICIALS

Race Direction

Race Director

Patrick COUTANT

Safety Officers FIM

Paul DUPARC and Rezső BULCSU

Eurosport Events Representatives

Doriano VALERIANI - Maurizio BARTOLOMEI

FIM EWC Stewards

Chairman : Christian SCHNEIDER

Nominated by FIM : Igor ESKINJA

Nominated by FIM : Daire LOWE

Appel Steward panel

Membre du Jury nommé par la FIM : Franck VAYSSIE

Membre du Jury nommé par FIM : Claudine GUERIN

FIM Technical Directors:

Dominique HEBRARD - Bernd SCHENKHUT

FIM Medical Director: David Mc MANUS

Secretaries of the Jury: TBC

DELEGATED OFFICIALS

1st Assistant to the Race Direction

DELETANG Jean Marc

Further Assistants to the Race Direction:

GUERIN Thomas - PINOCHET Christian - TBC

Environment steward: Yves PRADEAU

FFM Scrutineer officer:

GUIER Francis

Secretary of the scrutineering: THIVOLLE Catherine

FFM Scrutineers:

GOKELAERE Caroline - BODIN Christelle - BODIN Loïc -

LAUNAY Stéphane - MATHOT Francis - ROUSSEL Vincent -

ODERIO Jean Paul - HENRY Didier

L.M.R.P.L. Scrutineers:

TBC

Competitors relation officers: TBC

Track Safety Officer

Stéphane DONNET

Medical Chief Officer

Dr Fabien ROCATCHER

Timekeeping

ITS EVENTS – Jean Michel LELUC

Representative of the Organisation

Vincent BEAUMESNIL

Coordinateur FIM
Victoria CORREDOIRA

Administration

Directeur Général
Stéphane DARRACQ
Directeur Sport & Infrastructure
Vincent BEAUMESNIL
Directeur Client & Evènements
Stéphane ANDRIOLO
Directeur Culture & Héritage
Fabrice BOURRIGAUD
Directrice Communication
Anne Laure VIGNERON
Directeur Club
Nicolas COUSSEAU
Directrice des Ressources Humaines
Suzy LE COROLLER
Directeur Administratif, Financier & Juridique
Pierre LUCAS
Directeur Compétition
Thierry Bouvet
Secrétariat
Sandra LECHÊNE

Article 6 - NOMBRE DE MACHINES

Machines admises aux essais et à la course : 60
(sous réserve de l'homologation du circuit)

Article 7 - ENGAGEMENTS - DROITS

Le Comité de Sélection, composé de 4 représentants de : ASM 24 HEURES ACO / FIM / FFM et Eurosport effectuera, sur la base des demandes d'engagement reçues au jour de clôture, une sélection de 60 équipages invités à se présenter aux vérifications administratives et techniques.

Les engagements se feront selon la priorité suivante : Règlements FIM Endurance articles 1.8.6 et 1.8.7 : 2 places seront réservées aux équipes présentant une machine dans la classe « Experimental » pour autant qu'elles satisfassent aux exigences de l'article 2.9 et qu'elles soient admises par le Directeur Technique Endurance.

Le Comité de Sélection se réserve le droit de refuser un engagement si un contentieux financier avec l'ACO ou la FIM antérieur à la manifestation subsiste.

Le Comité de sélection se réserve la possibilité de refuser tout engagement, même si celui-ci a été déposé dans les délais.

Les demandes d'engagements devront être rédigées sur les formulaires spéciaux (Annexe 16) du présent règlement.

➔ **Date de clôture : Lundi 7 mars 2022, minuit (Cachet de la poste faisant foi)**

Les demandes de participation devront être accompagnées :

- du justificatif de paiement des droits (copie de l'ordre de virement).
- de la fiche "Renseignements" (jointe au bulletin d'engagement) qui devra être soigneusement remplie, faute de quoi la demande d'engagement ne sera pas étudiée.

FIM Coordinator
Victoria CORREDOIRA

Administration

CEO
Stéphane DARRACQ
Sport & Infrastructures Director
Vincent BEAUMESNIL
Customer & Event Director
Stéphane ANDRIOLO
Culture & Heritage Director
Fabrice BOURRIGAUD
Communication Director
Anne Laure VIGNERON
Club Director
Nicolas COUSSEAU
Human Resources Director
Suzy LE COROLLER
Administrative, Financial and Legal Director
Pierre LUCAS
Director of Competition
Thierry Bouvet
Secretary of the Meeting
Sandra LECHÊNE

Article 6 - NUMBER OF MOTORCYCLES ADMITTED

Motorcycles admitted to practices and race: 60
(subject to the homologation of the circuit)

Article 7 - ENTRIES - RIGHTS

The Selection Committee composed with 4 representatives of ASM 24 Heures ACO / FIM / FFM and Eurosport will carry out, on the basis of the entry request received at the closing date, a selection of 60 teams invited to attend the Administrative Checks and the Scrutineering

The entries must be made according to the following priority: FIM Endurance Regulations Article 1.8.6 and 1.8.7.: 2 places will be granted for teams entering a machine in the "Experimental" class provided that they meet the requirements of Article 2.9 and the agreement of the Endurance Technical Director.

The selection Committee reserves the right to refuse an entry if a financial dispute with the ACO or the FIM prior to the event has not been settled.

The selection Committee reserves the right to refuse an entry, even if received within the deadline.

Request for entry must be made on the official Entry forms included with these regulations (See Appendix 16).

➔ **Closing Date: Monday March 7th 2022, midnight (Postmark taken as date of posting)**

Entry forms must be enclosed with the following documents:

- The proof of payment (copy of the bank transfer).
- The information form (attached with the entry form) which must be carefully filled in, otherwise the entry request will not be considered.

- de l'autorisation de sortie délivrée par les FMN, pour les coureurs non licenciés à la FFM (en plus de la licence internationale), plus le numéro de licence.
- des palmarès certifiés et délivrés par les FMN, pour tous les coureurs.
- **A l'inscription des équipes, le bulletin d'engagement devra OBLIGATOIREMENT comporter au minimum le nom de deux pilotes pour les courses de 24 Heures. Ces pilotes devront, sauf cas de force majeure, faire partie de l'équipage enregistré au contrôle administratif (cf.art.1.8.2 des règlements FIM du Championnat et de la Coupe du Monde d'Endurance 2022).**

Les Droits de participation s'élèvent à 5 900 € par moto et devront être acquittés uniquement par virement bancaire au plus tard le **lundi 28 février 2022**, faute de quoi l'engagement pourrait ne pas être examiné par le Comité de Sélection (les chèques bancaires seront refusés).

Ces droits se répartissent comme suit :

- **un droit d'engagement de 2 500 €**
- **Une avance de 3 400 €** sur les frais techniques, les fournitures et le carburant (le prix du carburant sera confirmé par une note d'information aux équipes).

<p>A créditer au compte de la SSP ACO :</p> <p>Banque : CREDIT MUTUEL – LE MANS Code Banque : 15489, Code Guichet : 00383, N° 00063264640.84 Code SWIFT : CMCIFR2A Code IBAN : FR76 1548 9003 8300 0632 6464 084</p>
--

Un droit supplémentaire de 1 000 € par machine sera appliqué pour tout engagement demandé après la date de clôture (**mercredi 2 mars 2022**) et sous réserve de son acceptation par le Comité de Sélection.

Ce droit ne sera pas remboursé en cas de forfait.

FORFAIT

Tout forfait déclaré est irrévocable. Le Team Manager de Team doit le notifier par écrit à l'ASM 24H ACO via l'email : 24hmotos@lemans.org

Dans ce cas :

Si le forfait est déclaré avant le dimanche 27 mars 2022, minuit, l'organisateur conservera la totalité du droit d'engagement (2500 €).

Si le forfait est déclaré après le dimanche 27 mars 2022, minuit, la totalité du droit d'engagement et l'avance sur frais techniques (5 900 €) restent acquis à l'organisateur.

Une demande de participation ne deviendra demande d'engagement définitif que seulement après réception des droits de participation et du bulletin d'engagement (Annexe 16) et ne deviendra Engagement Officiel qu'après réception de la convocation de l'Organisateur pour les vérifications administratives et techniques.

- The authorization to run from the FMN, for all the riders who are not FFM members (in addition of the international license), plus the license number.
- The records of wins certified and provided by the FMN, for all the riders.
- **For the team's registration, the entry form must include, at the least, the name of 2 riders for the 24H races. The riders must be part of the team registered at the administrative control, except in the case of force majeure (cf. 1.8.2 – 2022 FIM Endurance World Championship and Cup Endurance Regulations)**

The participation fees per motorbike is € 5 900 and must be paid by means of credit transfer only by **Monday February 28th 2022** at the latest, failing which the entry will not be considered by the Selection Committee (Bank check will be refused).

These fees break down as follows:

- **Entry fee of € 2.500**
- **Deposit of € 3.400** for the technical costs, the supplies and the fuel (the price of the fuel will be confirmed with a Team Information).

<p>To be credited on the SSP ACO account:</p> <p>Bank: CREDIT MUTUEL – LE MANS Sort Bank: 15489 Code Position: 00383 N° 00063264640.84 SWIFT Code: CMCIFR2A IBAN Code: FR76 1548 9003 8300 0632 6464 084</p>
--

An extra fee of € 1,000 per machine will be requested for all entries received after the closing date (**Wednesday March 2nd 2022**) subject to the Selection Committee's acceptance of such entries.

This fee will not refund in case of withdrawal.

WITHDRAWAL

Any declared withdrawal is irrevocable. The Team Manager of the Team must give written notification to the ASM 24H ACO, by email: 24hmotos@lemans.org

In this case:

If the withdrawal is declared prior to Wednesday 31st March 2021 at midnight, the entry fee (€ 2 500) shall be retained by the organizer

If the withdrawal is declared after Friday 14th May 2021, at midnight, the entry fee and the deposit for the technical costs (€ 5 900) shall be retained by the organizer

An entry request becomes definitive only after the Entry form (Appendix 16), the entry fee and the deposit have been received and becomes an Official Entry only after the invitation have been received by the Organizer for the Administrative checkings and Scrutineering.

Restitution de l'avance sur frais techniques :

Vos différents frais techniques seront retirés de l'avance de 3 400 € faite au préalable, le trop perçu par la SSP ACO sera restitué par transfert bancaire sur le compte duquel a été retirée cette avance sur frais techniques de 3 400 € dans les 30 jours qui suivent l'épreuve. Aussi nous vous demandons de compléter votre demande d'engagement (cf. page 28).

Article 8 - VERIFICATIONS ADMINISTRATIVES, TECHNIQUES ET BRIEFINGS

Vérifications Administratives : Mercredi 13 Avril

Par voie électronique : TBC

Lieu : TBC

Vérifications Techniques : Mercredi 13 Avril

Lieu : Dans les box

Horaires de convocation : 9h-13h / 14h-16h30 selon planning

Il est impératif de respecter vos horaires de convocation

Briefing Team Managers & Pilotes :

Mercredi 13. Avril à 18h15 – Welcome (Village du circuit)

Briefing obligatoire pour tous les team managers et pilotes

Refund of the deposit:

Your technical expenses will be taken from the € 3,400 deposit previously paid, the excess received by the SSP ACO will be refunded by bank transfer on the account where the € 3 400 deposit was withdrawn within 30 days after the event. Consequently, you must complete your entry form (see page 28).

Article 8 - ADMINISTRATIVE CHECKINGS, SCRUTINEERING AND BRIEFINGS

Administrative Checkings: Wednesday April 13th

Digital scrutineering : TBC

Place: TBC

Scrutineering: Wednesday April 13th

Place: In the garages

Timetable: 9.00am-1.00pm / 2.00pm-4.30pm according to the scrutineering timetable

Please respect your summon times

Team Managers & Riders' Briefing:

Wednesday April 13th at 6.15 p.m. – WELCOME (Village of the circuit)

A Compulsory briefing for all team managers and riders

Article 9 - UNITE DE CHRONOMETRAGE (TRANSPONDEUR)

Les compétiteurs doivent installer, soit le transpondeur de location fournis par l'Organisateur, soit leur propre transpondeur homologué par la FIM (qui appartient à l'équipe) sur la moto. Les transpondeurs loués seront remis par la Société de chronométrage (ITS EVENTS) lors des contrôles techniques.

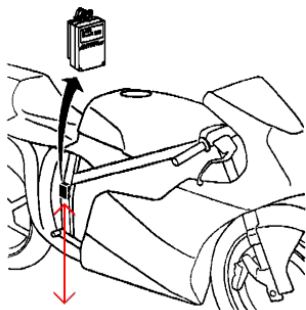

Ne doit pas être installé à une hauteur plus élevée que 60 cm à partir du sol.

Veuillez noter qu'il ne sera pas possible d'enregistrer des temps si le transpondeur n'est pas monté de façon correcte et au bon emplacement.

L'équipe devra retourner les transpondeurs à la société de Chronométrage (ITS Chrono) (2^e étage du Module Sportif –

Article 9 - TIMEKEEPING UNIT (TRANSPONDER)

Competitors must install either the rental transponder provided by the Organiser, or their own FIM homologated transponder (which belongs to the team) on the motorcycle. Rental transponder will be remitted by the timekeeping company (ITS EVENTS), during the Scrutineering.

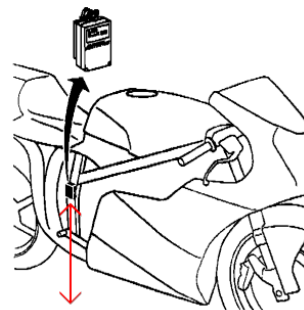

Must be installed not higher than 60 cm from the ground surface.

Please note that it may not be possible to record a time if the transponder is not mounted in a correct manner/position.

The team will have to give back the transponders to the timekeeping company (ITS Chrono) (2nd floor of the Module

salle 215) soit, après l'abandon, soit au plus tard 10' après la fin de l'épreuve si la machine a terminé la course.

En cas de non-restitution, des retenues seront effectuées sur l'avance sur frais techniques et fournitures.

Article 10 - PROCEDURE DE DEPART (TYPE « LE MANS »)

Cérémonie de départ : les Concurrents et les pilotes doivent se rendre disponibles et respecter rigoureusement le programme de toutes les cérémonies programmées par l'ACO (protocole communiqué aux briefings Pilotes et Teams managers).

Article 11 - ASSISTANCE PENDANT LA COURSE

Si une équipe le souhaite, elle peut demander une assistance pour que le pilote et le motorcycle soient ramenés dans un véhicule de l'organisation.

Dans ce cas, ils seront déposés au local des vérifications techniques (sous le Welcome)

Depuis ce lieu, deux personnes de l'équipe pourront ramener le motorcycle au stand, sous le contrôle d'un officiel.

Son tour de piste sera comptabilisé dans son décompte de la course. Si suite à un problème collectif plusieurs équipes souhaitent bénéficier de cette aide, la prise en charge des équipes sera faite suivant les résultats de la grille de départ.

Deux véhicules seront disponibles à cet effet sur le circuit. Aucune autre assistance que celle de l'organisation ne sera admise.

Article 12 - CARBURANT

Contrôle des Systèmes de ravitaillement :

les systèmes de ravitaillement, dûment mis en place, et en état de fonctionner, seront vérifiés par les Commissaires Techniques : « une simulation de ravitaillement sera obligatoire » (la pompe équipant le stand sera mise sous tension une fois le système de ravitaillement correctement installé).

Tous les systèmes de ravitaillement seront obligatoirement installés et vérifiés le mercredi 9 juin de 10h00 à 18h00.

Sans approbation des Commissaires Techniques du système de ravitaillement, les équipes ne pourront pas participer aux essais du jeudi 10 juin.

Aucun stockage de carburant n'est autorisé dans les stands ou leurs abords.

Pour des raisons de sécurité, en dehors du réservoir d'approvisionnement de carburant homologué aucun(e) stockage ni réserve de carburant n'est autorisé(e) dans les stands ou leurs abords, sous peine de mise hors course du concurrent incriminé.

Les concurrents devront utiliser exclusivement le carburant fourni par l'organisation (Annexe 12).

Les appareils d'éclairage ne peuvent être fixés sur le support du réservoir de carburant autonome. Une potence par machine pourra seule y être fixée.

Toute installation électrique située à moins de 3 mètres du réservoir de carburant autonome et des canalisations de carburant doit être anti déflagrant.

Sportif building – Room 215) put at their disposal, either after withdrawal or at the latest 10 minutes after the end of the race, if the motorcycle has finished the race.

In the case of non-return of this equipment, the unreturned item will be deducted from the technical costs deposit.

Article 10 – STARTING PROCEDURE (« LE MANS » TYPE)

Start ceremony: the Competitors and the riders have to be available and absolutely respect the program of all the planned ceremonies by the ACO (protocol announced in the Riders' and Team managers' briefing).

Article 11 - ASSISTANCE DURING THE RACE

If a team so wishes, it can ask for assistance for the rider and its motorcycle to be taken back in a vehicle provided by the organizers.

In that case, both will be dropped at the basement of the Welcome (scrutineering garage).

From this point, 2 people from the team are allowed to bring the machine back to the pits under a track marshal control.

His lap will be counted in his end-of-race total.

If several teams ask for such assistance following a problem involving a number of riders, the teams will be assisted in the order of the starting grid.

Two vehicles will be available on the track for this use.

No other assistance than the one from the organizers will be permitted.

Article 12 - FUEL

Control of the refueling systems:

the refueling systems, duly set up and ready to operate will be checked by the scrutineers: "a refueling simulation will be mandatory" (the pump in the pit will be switched on once the refueling system has been set up properly).

All refueling systems will be obligatory set up and checked on Wednesday June 9th from 10.00 a.m. to 6.00 p.m.

Should the refueling system not have been approved by the scrutineers, the competitors will not be able to take part in the free practice sessions on Thursday June 10th.

"Reserve/stoking of fuel is not allowed in the pits or in the surroundings".

For safety reasons, except for the homologated refueling tank, no stocking of fuel will be allowed in the pits or in the surroundings areas, on pain of withdrawal for race of the incriminated competitor.

Competitors must use exclusively the fuel provided by the organization (Appendix 12).

Lighting devices of lighting cannot be fixed on the support of the autonomous fuel tank. Only one gallows by machine will be allowed to be fixed.

Any electrical installation located at less than 3 meters from the autonomous pit tank and from the pipes must be anti-explosion.

Seules les lampes à basse température et antidéflagrantes sont autorisées, les lampes halogènes sont interdites.

Système de ravitaillement

(Cf. schéma « Système de Ravitaillement » Annexe 10)

2 systèmes approuvés :

a) Système de ravitaillement par réservoir autonome fourni par l'organisation (système utilisé en 2021) :

Celui-ci comprend obligatoirement :

1/ Un système de remplissage du réservoir d'approvisionnement de carburant directement actionné depuis la pompe du stand.

2/ Un réservoir d'approvisionnement, d'une capacité de 50 litres, fixé sur le support de l'Organisateur, avec un niveau réglable et une mise à l'air libre.

3/ Une vanne d'arrêt - à retour automatique en position - située en sortie du réservoir et permettant le contrôle du débit du carburant.

4/ Les tuyaux de remplissage et de dégazage équipés d'accoupleurs étanches, s'adaptant aux orifices de remplissage du réservoir de la machine. En cas d'utilisation de vannes doubles (type Staubli), il est demandé aux équipes de renforcer le raccord et le support du bidon par une sangle entrecroisée, en effet le tuyau double de ce système provoque des flexions au niveau de la soudure entre le tube rigide et le bidon, il est donc utile de refixer ce tube par une sangle entrecroisée pour ne pas agir sur la soudure.

5/ Un récipient d'une contenance maximum de 10 litres devra être utilisé pour récupérer l'essence contenue dans le tuyau de dégazage après le ravitaillement de la machine. Cette essence ne devra en aucun cas rester dans ou derrière le stand. Une équipe sera chargée de récupérer cette essence au fur et à mesure pour enlèvement et destruction.

« Toute manipulation de jerrycans, fûts et autres conteneurs mobiles contenant des carburants est interdite dans les stands ou à proximité » (arrêté préfectoral N° 980 / 0311 du 23 01 1998 – Article 2.2).

Les équipements mentionnés aux points **1, 2 et 3**, cités ci-dessus, seront fournis et installés par l'Organisateur.

Les équipements mentionnés aux points **4 et 5**, cités ci-dessus, seront fournis et installés par l'équipe.

Le schéma de l'installation ainsi que les types et dimensions des raccords pour le montage des tuyaux sur la nourrice figurent en Annexe C (Système de Ravitaillement).

En aucun cas le réservoir d'approvisionnement en carburant fixé sur le support ne pourra être vidangé par les concurrents.

Il sera mis à disposition de ceux-ci et restitué à l'Organisateur rempli de carburant. Chaque fois que les flexibles de remplissage et de dégazage seront démontés, le bouchon de sortie de vanne devra être remis en place et le levier de commande retiré.

b) Système de ravitaillement par réservoir portatif homologué FIM : Informations à venir

Only low temperature and anti-explosion lights are authorised, halogen lights are forbidden.

Refueling System

(See plan « Refueling System », Appendix 10)

2 approved systems:

a) Autonomous tank refueling system provided by the organization (system used in 2021):

This one obligatory includes:

1/ A system of topping up of the supply fuel tank directly manipulated from the pump of the pit.

2/ A supply fuel tank, of a capacity of 50 liters, fixed on the organiser's support, with an adjustable level and air vent.

3/ A shut-off valve - of stop to positioned to automatic return in closed position - situated in exit making it possible to control the fuel debit.

4/ Hoses to top up of replenishment and bleeding, equipped with a leak proof coupling, adapting to openings the topping up of the tank of the machine. In the event of the use of double vanes (like Staubli), the teams are required to strengthen the coupling and the can support by an intertwined strap; the double hose of this system provokes sagging at the welding point between the rigid tube and the can, it is therefore useful to reset this tube by an intertwined strap, so as not to put pressure on the welding.

5/ A container of a maximum capacity of 10 liters have to be used in order to collect the fuel remaining in the bleeding hose after the refueling of the motorcycle.

Under no circumstance must the fuel remains in or behind the pits. A team will be at the disposal of the competitors in order to collect and to destroy this fuel.

“All handling of jerrycans, barrels and other mobile containers holding fuel is forbidden in the pits and nearby”

(Prefectural Decree N° 980 / 0311 of 23rd January 1998 – Article 2.2).

Facilities mentioned in points **1, 2 and 3** above will be provided and installed by the organiser.

Facilities mentioned to points **4 and 5** above-mentioned will be provided and will be installed by the team.

The diagram, the types and measurements of splices for the installation of hoses on the supply fuel tank (See Refueling System Appendix C).

Under no circumstances must the fuel tank set up on the support be drained by the competitors.

It will be at the competitors' disposal and handed back to the organiser filled with fuel. Every time the topping up hoses and bleeding are removed, the stoppers of the valves must be put back and the control lever removed.

b) Refueling system with portable rig homologated by FIM : Information to come

Un assistant doit être présent à tout moment pendant le ravitaillement pour manoeuvrer la vanne d'arrêt.

Des prélèvements de carburant seront effectués sur certaines machines dès les essais officiels. Ces prélèvements seront contrôlés sur place, par un laboratoire agréé FIM et par comparaison avec le carburant fourni par l'Organisation.

En cas de non-conformité, des sanctions pourront être prises par les Commissaires FIM. Un Appel de ces décisions pourra être déposé sur place auprès des Commissaires d'appel FIM EWC.

Article 13 – PRIMES

1^{er} Classement Général : 1 400 €

Classement EWC :

1^{er} : 1 000 €
2^e : 700 €
3^e : 500 €

Classement SUPERSTOCK :

1^{er} : 1 000 €
2^e : 700 €
3^e : 500 €

Les primes seront envoyées – par virement bancaire – sur le compte de la société qui a payé le droit de participation.

Article 14 - DISTRIBUTION DES PRIX ET COUPES

Les Trophées et Coupes seront distribués sur le podium.

Article 15 – RECLAMATIONS ET APPELS

Les réclamations et appels devront être formulés selon les prescriptions du Code disciplinaire et d'arbitrage FIM (cf. Article 3.4 du Règlement FIM du Championnat du Monde, de la Coupe du Monde d'Endurance).

Article 16 - ASSURANCE

Par le fait de l'approbation du bulletin d'engagement, la FMN du coureur certifie que celui-ci est assuré personnellement en conformité avec les prescriptions de la FIM.

L'organisateur a contracté une assurance, couvrant la responsabilité civile des coureurs en cas d'accident survenant au cours de la manifestation (essais et course).

Une copie du contrat est disponible sur demande.

L'organisateur décline toute responsabilité pour des dommages occasionnés à un motocycle, aux accessoires et au matériel, consécutifs à un accident, au feu ou tout autre incident.

Article 17 - RENONCIATION A TOUT RECOURS CONTRE LES AUTORITES SPORTIVES

Indépendamment des prescriptions du Code Sportif de la FIM, les coureurs, par le fait de leur participation, renoncent à tous droits de recours contre l'organisateur, ses représentants ou préposés, soit par arbitrage, soit devant les tribunaux, soit de toute autre manière non prévue par le Code Sportif de la FIM, pour tous dommages auxquels ils pourraient être exposés en conséquence de tous actes ou omissions de la part de

An assistant must be present at all times present during refueling to operate the shut off valves.

Samples of fuel will be taken on certain motorcycles as from the official practices. These samples will be controlled on the spot by a laboratory approved by the FIM and compared with the fuel provided by the organiser.

In case of noncompliance, the FIM EWC Stewards could apply sanctions. Appealing such decisions could be lodged immediately before the EWC FIM Appeal Stewards.

Article 13 – PRIZES

1st General Classification: € 1 400

EWC Classification:

1st: € 1 000
2nd: € 700
3rd: € 500

SUPERSTOCK Classification:

1st: € 1 000
2nd: € 700
3rd: € 500

The prizes will be sent - by bank transfer - on the account from which the payment of the entry fee was made.

Article 14 - PRIZE-GIVING AND CUPS

Trophies and Cups will be presented on the Podium.

Article 15 – PROTESTS AND APPEALS

The protests and appeals will be formulated in accordance with the FIM disciplinary code and recommending regulations (see Article 3.4 of the FIM Endurance World Championship and Cup Regulations).

Article 16 - INSURANCE

By approving of the entry form, the riders' FMN of the rider certifies that he is personally insured in compliance with the FIM Code.

The organiser has taken out an insurance policy covering the liability of the riders in the event of accident (s) occurring during the Event (both the race and the practice sessions).

A copy of the contract is available upon request. The organiser can not to be held responsible for damages caused to a motorcycle, accessories or equipment through accident, fire or any other causes.

Article 17 - RELINQUISHING ALL RIGHT OF APPEAL AGAINST THE SPORTING AUTHORITIES

Independently of the FIM Sporting Code status, riders by the mere fact of their participation, waive their rights of appeal against the organisers, its representatives or employees, whether through arbitration, law courts, or any other means not specified in the FIM Sporting Code, for any damage to which they may be exposed as a result of any act or omission committed by the organiser, his officials, representatives or

l'organisateur, de ses officiels, représentants ou préposés, dans l'application de ces règlements ou de tous règlements qui pourraient être établis par la suite ou pour toute autre cause qui pourrait en découler.

Article 18 - AJOURNEMENT DE L'ÉPREUVE

En cas de raison impérieuse ou de sécurité, les 24 Heures Motos pourront être ajournées ou supprimées : l'Association Sportive Motocycliste 24 Heures de l'Automobile Club de l'Ouest ne saurait être tenue pour responsable.

Dans ce cas, elle s'engage à rembourser seulement le droit de participation.

Article 19 – Protocole sanitaire

Un protocole sanitaire est en vigueur dans le cadre de la crise sanitaire Covid-19.

L'ensemble des personnes participant à l'événement et accédant à l'enceinte du circuit Bugatti doivent s'y conformer. Tout manquement par une personne appartenant à l'organisation d'un concurrent pourra faire l'objet d'un rapport de l'organisateur au pouvoir sportif en plus de poursuites judiciaires possibles.

Selon décret N° 2006 – 1386 du 15/11/2006

Nous vous rappelons qu'il est strictement interdit de fumer dans les lieux affectés à un usage collectif :

- Stands, Zone de Signalisation, Zone de Ravitaillement, Paddock (Working Paddock ET Support Paddock).

VISA FFM :

FIM IMN : Dup 104/01 25/01/2022

ANNEXES

1 - PANNEAUTAGE

La zone de panneautage se trouve dans la zone des stands. (Voir Annexe 9)

Signalisation :

Les dimensions maximales des installations pour la signalisation sont les suivantes :

- Hauteur : 2.00 m au-dessus du niveau de la piste ;
- Largeur : 2.00 m le long du mur de signalisation ;
- Profondeur : 1.00 m depuis le mur côté piste.

Le panneau de signalisation ne pourra en aucun cas dépasser les vitres de protection.

Il ne pourra pas non plus être positionné au-dessus de la vitre. Aucun perçage ne pourra être fait sur les supports des vitres.

2 - DECOUVERTE DES STANDS, AUTOGRAPHES, ANIMATIONS

L'organisateur se réserve le droit d'organiser une session de visite des stands ouverte aux personnes éligibles en fonction de l'évolution de la crise sanitaire (à confirmer par diffusion de team information).

A/ Découverte des stands pour tous les spectateurs, et Séance d'autographes des pilotes dans la pit lane :

Vendredi 15 avril 2022 de 18h00 à 20h00.

employees, in the application of these rules, or any rules which might be brought into effect at a later date, or for any cause which may be a result of this.

Article 18 - POSTPONEMENT/Cancellation of the Event

Should circumstances or safety reasons demand it, the 24 Heures Motos Event could be postponed or cancelled. For this the Association Sportive Motocycliste 24 Heures de l'Automobile Club de l'Ouest will not be held responsible.

Should this occur, the association undertakes to refund only the entry fee.

Article 19 – Health Protocol

A sanitary protocol is in force with regards to the Covid-19 sanitary crisis.

All persons participating in the event and entering the Bugatti circuit must comply with it.

Any breach by a person belonging to a competitor's organization may be the subject of a report from the organizer to the sports authorities in addition to possible legal proceedings.

According to French Decree N° 2006 – 1386 of 15/11/2006

We remind you that smoking is strictly forbidden in places assigned to a collective use

Pits, Signalling area, Refuelling zone, Paddock (Working Paddock AND Support Paddock).

FFM VISA:

FIM IMN: Dup 104/01 01 25/01/2022

APPENDIXES

1 - SIGNALLING AREA

The signalling area is in the pit lane. (see Appendix 9).

Signalling:

The maximum dimensions possible for signalling facilities are the following:

- Height : 2.00 m above track level,
- Width: 2.00 m along the signalling wall,
- Depth: 1.00 m from the wall track side

The timing pit board cannot exceed the glass protection.

Under no circumstances, can it be positioned above the glass.

No drilling is allowed on the supporting frame of the glass protection.

2 – PITWALK, AUTOGRAPH SESSION, ATTRACTIONS

The organizer reserves the right to organize a pit walk session open to eligible people depending on the evolution of the health crisis (to be confirmed by team information).

A/ Pit walk for all the spectators

And Autograph session for the riders in the pit lane:

Friday 15th April 2022 from 6.00 p.m. to 8.00 p.m.

Ouverture de la porte du garage côté voie des stands obligatoire et nous vous remercions de demander à vos pilotes d'être présents devant leur stand (côté pit-lane).

Merci de vous munir de votre équipement promotionnel (posters, photos, affiches) pouvant être signé par vos pilotes et distribué au public, d'une table (par moto engagée) et du nombre de chaises nécessaires qui devront être disposées devant le stand.

B/ Les Directeurs d'équipe sont responsables du respect de ces obligations par leurs pilotes. Les pilotes doivent être présents à la totalité de la séance d'autographe.

C/ Animation :

Vendredi 15 avril, à partir de 20h00 : le rideau du stand devra être impérativement fermé pendant l'animation en piste. L'accès à la zone de panneautage est strictement interdit.

Pénalités : à l'appréciation des Commissaires Sportifs.

3 - LA ZONE DES STANDS

Elle est réglementée et surveillée.

Le port du casque est obligatoire dans la voie des stands pendant l'ensemble des séances d'essais et de la course.

Arrêts aux stands : les membres des équipes porteurs des laissez-passer officiels ne sont admis dans la zone de travail devant leur stand qu'immédiatement avant d'intervenir sur la moto et doivent quitter cette zone dès le travail achevé.

En dehors des interventions, les membres des équipes ne peuvent rester dans la voie des stands.

4 - PUBLICITE

La publicité (motocycles et vêtements des pilotes) doit respecter le règlement de la FIM/FFM. Toute publicité et toute action publicitaire, promotionnelle ou relations publiques doit faire l'objet d'un accord préalable écrit avec l'ACO.

CONTACT : Elodie LEBoulleux

Tél. 02 43 40 25 38

E-mail : e.leboulleux@lemans.org

5 - MARQUES ET DROITS

Les marques suivantes ont été déposées par l'Automobile Club de l'Ouest :

- « 24H »
- « 24H LE MANS »
- « 24 HEURES DU MANS »
- « CIRCUIT DU MANS »
- « AUTOMOBILE CLUB DE L'OUEST »
- « LE MANS »
- « LE MANS RACING »
- « LE MANS LEGEND »
- « LE MANS SERIES »
- « LE MANS CLASSIC »
- « LE MANS SERIES »
- « LE MANS ENDURANCE »
- « L.M »
- « LMP »
- « LMP1 »
- « LMP2 »
- « LMP3 »

Opening of the door of the garage side sees stands(pits) compulsory, and we would be much ask your riders to stay in front of the pit garage (pit lane side) to sign autographs.

Thank you in advance for bringing your promotional items (photos, posters) that could be signed by your riders and distributed to the fans during this autograph session, plus a table (per entered motorcycle) and the required number of chairs to be set up in front the pit.

B/ Team Managers are responsible for their riders' abiding by these rules. Mandatory attendance of the riders during all the autograph session.

C/ Attraction:

Friday 15th April, from 8.00 p.m: the pit curtain must be imperatively closed during the track Attraction.

The access to the signalling area is strictly forbidden.

Penalties: at Stewards' discretion

3 - PIT AREA

It is regulated and controlled.

The wearing of the helmet is mandatory in the pit lane during the practice sessions and the race.

Pit Stops: the team members holder of the official credentials are permitted in the working area in front of their pit box only just before working on the motorcycle. They must leave the pit-lane as soon as the work is finished.

Except during these interventions, the team members cannot stay in the pit lane.

4 - ADVERTISING

Advertising on motorcycles and on riders' overalls must comply with the FIM/FFM regulations.

Advertising and promotional action or public relations is possible after a written agreement with the ACO.

CONTACT : Elodie LEBoulleux

Phone : +33 2 43 40 25 38

E-mail : e.leboulleux@lemans.org

5 - TRADE MARKS AND RIGHTS

The following Trademarks have been filed by the Automobile Club de l'Ouest:

- « 24H »
- « 24H LE MANS »
- « 24 HEURES DU MANS »
- « CIRCUIT DU MANS »
- « AUTOMOBILE CLUB DE L'OUEST »
- « LE MANS »
- « LE MANS RACING »
- « LE MANS LEGEND »
- « LE MANS SERIES »
- « LE MANS CLASSIC »
- « LE MANS SERIES »
- « LE MANS ENDURANCE »
- « L.M »
- « LMP »
- « LMP1 »
- « LMP2 »
- « LMP3 »

- « LMP4 »
- « LM GTE »
- « LMDH »
- « LMH »
- « LMPH2 »
- « 24 » graphisme
- « 24 HEURES MOTO »
- « 24 HEURES MOTOS »
- « LE MANS BIKE FESTIVAL »
- « MASTER OF ENDURANCE »
- « 24 HEURES CAMIONS »
- « 24 HEURES »
- « 24 HEURES DU MANS HISTORIQUES »
- « RADIO LE MANS »
- « RADIO 24 HEURES »
- « PETIT LE MANS »
- « ACO »
- « LE MANS FUJI – 1000 KM »
- « AMERICAN LE MANS SERIES »
- « ASIAN LE MANS SERIES »
- « EUROPEAN LE MANS SERIES »
- « INTERCONTINENTAL LE MANS CUP »
- « LE MANS 66 »
- « LE MANS ESPORT SERIE »
- « 24 HEURES VELOS »
- « CIRCUIT DE LA SARTHE »
- « CIRCUIT DES 24 HEURES DU MANS »
- « 24H GOLF »
- « 24 HEURES 50CC »

Les tracés des Circuits du Mans et leurs reproductions sont protégés au titre des droits d’auteurs.

Toute utilisation de l'une ou plusieurs de ces marques, des tracés des circuits, et de tout élément emblématique de nos circuits à des fins promotionnelles et/ou commerciales ne peut intervenir sans accord préalable de l'Automobile Club de l'Ouest.

5.1. Droit à l’image / enregistrements sonores

Le Concurrent autorise l’Automobile Club de l’Ouest (ci-après ACO), à titre gratuit, à exploiter ou faire exploiter toutes les images et enregistrements sonores (y compris, notamment, les photographies, captations audiovisuelles ou sonores, émissions radiophoniques), ci-après dénommées ensemble les « Images et Sons », représentant ou faisant intervenir le Concurrent et/ou ses pilotes et/ou son équipe pris avant, pendant ou après la course et les manifestations qui y sont liées.

L’autorisation accordée par le Concurrent à l’ACO est d’une durée minimale de dix ans tacitement et indéfiniment renouvelable par période de deux années.

Le concurrent est informé que s’il souhaite mettre un terme à cette autorisation, il lui appartient d’adresser un courrier recommandé à l’ACO en respectant un préavis de deux mois précédant la date anniversaire de chaque période contractuelle autorisée.

Cette date anniversaire est fixée au 1^{er} novembre précédant la fin de chaque période contractuelle autorisée.

Tout retrait d’autorisation d’exploitation des « Images et Sons » ne pourra en aucun cas avoir pour effet de mettre un

- « LMP4 »
- « LM GTE »
- « LMDH »
- « LMH »
- « LMPH2 »
- « 24 » graphisme
- « 24 HEURES MOTO »
- « 24 HEURES MOTOS »
- « LE MANS BIKE FESTIVAL »
- « MASTER OF ENDURANCE »
- « 24 HEURES CAMIONS »
- « 24 HEURES »
- « 24 HEURES DU MANS HISTORIQUES »
- « RADIO LE MANS »
- « RADIO 24 HEURES »
- « PETIT LE MANS »
- « ACO »
- « LE MANS FUJI – 1000 KM »
- « AMERICAN LE MANS SERIES »
- « ASIAN LE MANS SERIES »
- « EUROPEAN LE MANS SERIES »
- « INTERCONTINENTAL LE MANS CUP »
- « LE MANS 66 »
- LE MANS ESPORT SERIE »
- « 24 HEURES VELOS »
- « CIRCUIT DE LA SARTHE »
- « CIRCUIT DES 24 HEURES DU MANS »
- « 24H GOLF »
- « 24 HEURES 50CC »

The Le Mans Circuit layouts and their reproductions are protected by copyright and registered as trademarks.

Any promotional and/or commercial use of one or several of these marks, of circuit layouts, and any emblematic elements of our circuits, is subject to previous agreement with the Automobile Club de l’Ouest.

5.1. Image rights / Sound recordings

The Competitor hereby grants to the Automobile Club de l’Ouest (hereafter referred to as ACO) a royalty-free authorization to use all pictures and sound recordings (including, without limitation, photographs, audiovisual or sound broadcast and radio broadcast) hereafter referred together to as the “Images and Sounds”, representing in whatever manner the Competitor and/or its pilots and/or its team before, during, and after the race and all events connected to the race.

This authorization is granted by the Competitor to the ACO for a term of ten years minimum, this term being tacitly and indefinitely renewed every two years.

The Competitor is informed that, should he decide to terminate the above-mentioned authorization, he is under the obligation to send to ACO a registered letter with acknowledgement of receipt at least two months before the anniversary date of every authorized contractual period.

This anniversary date is November 1st before the term of every contractual period.

It is expressly agreed that, in no case, the termination of the authorization to use the “Images and Sounds” lead to the

terme anticipé aux autorisations d'exploitation des « images et Sons » concédés par l'ACO antérieurement au retrait d'autorisation.

La présente autorisation d'exploitation des « Images et Sons », consentie par le Concurrent, est totalement indépendante du droit d'exploitation des manifestations et compétitions sportives organisées par l'ACO conformément aux dispositions de l'article L.331-1 du Code du sport.

5.2. Droits d'auteur / Dessins et modèles

Le Concurrent cède, à titre non exclusif et gratuit, au profit de l'ACO, l'ensemble des droits de propriété intellectuelle portant sur le nom d'équipe, les appellations, dessins, modèles ou logos associés à l'équipe et à la/aux voiture(s) de l'équipe (ci-après les « Créations ») utilisés par le Concurrent avant, pendant ou après la course et/ou les manifestations qui y sont liées, et ce pour le monde entier, pendant la durée de la protection légale des Créations d'après la législation française.

Ces droits comportent en particulier :

- Le droit de reproduction, permanent ou provisoire, le droit d'adaptation, le droit de traduction, le droit de commercialisation, sur tous supports (notamment livres, livrets, affiches, cartes postales, voitures miniatures, DVD, jeu vidéo, produits de l'habillement ou de la maison et autre produits dérivés, etc.), dans tous réseaux commerciaux et sous toutes marques, en vue notamment de l'exploitation et de la vente en ligne ou hors ligne des Créations ainsi que de leur utilisation à des fins d'information, démonstration, promotion ou publicité, et ce notamment dans le cadre d'opérations de promotions, culturelles, de presse et/ou de relations publiques ;
- Le droit de communication au public, dans tous lieux accessibles au public, notamment par télédiffusion, câblodistribution, diffusion par satellite, diffusion en ligne et de façon générale, par tous vecteurs ou réseaux (notamment analogiques ou numériques, de télécommunication et informatiques, en ce compris le réseau internet), en vue notamment de l'exploitation commerciale des Créations et/ou de leur utilisation des fins d'information, démonstration, promotion, publicité, et ce notamment dans le cadre d'opérations promotionnelles, culturelles, de presse et/ou de relations publiques.
- Il est expressément précisé que l'ACO pourra exploiter les Créations de manière directe ou indirecte et qu'elle pourra concéder à titre non exclusif les Créations à des sous-traitants, à des licenciés ou à tout tiers de son choix.

La présente autorisation d'exploitation des «Créations» consentie par le Concurrent est indépendante du droit d'exploitation des manifestations et compétitions sportives organisées par l'ACO conformément aux dispositions de l'article L.331-1 du Code du sport.

5.3. Marques

Le Concurrent concède, à titre non exclusif et gratuit, au profit de l'ACO, l'ensemble des droits de marques portant sur le nom d'équipe, les appellations, dessins, modèles ou logos associés (ci-après les « Marques ») utilisés par le Concurrent avant, pendant ou après la course et/ou les manifestations qui y sont liées, et ce pour le territoire de protection des Marques et

termination of the authorization of use of the "Images and Sounds" already granted by the ACO.

The authorization of use of the Images and Sounds, granted by the Competitor, is hereby fully and totally independent from the ACO's right to operate the events and sporting contests it organizes, in accordance with Article L. 333-1 of the French Sport Code.

5.2. Royalties / Designs and models

The Competitor hereby assigns to the ACO on a non-exclusive and royalty-free basis, all intellectual property rights relating to the team's name, the designations, designs, models or logos associated with the team and to the car(s) of the team (hereafter referred to as the "Creations") used by the Competitor before, during or after the race and/or all events connected to the race for the entire legal protection period of the Creations.

These rights granted include in particular, without limitation:

- The reproduction right, permanent or temporary, the right of adaptation, the right of translation, the right of marketing, on any supports (in particular, books, bookers, posters, postcards, scale model cars, DVD, video games, clothes or household products, and other spin-off products), in any commercial networks and under any brands and/or trademarks, in particular for the purpose of the exploitation and marketing of the Creations, off-line or on-line, as well as their use, presentation, promotion and advertising, in particular, within promotional, cultural, press and/or public relations events;
- The right of representation in any public place notably through television broadcasting, cablo-distribution, satellite diffusion, downloading and more generally by any vectors or networks (notably, analogical or digital, telecommunication or computing, including Internet network), in particular for the purposes of the commercial exploitation of the Creations as well as their utilization, presentation, promotion and advertising, in particular, without limitation within promotional, cultural, press and/or public relations events.
- It is expressly specified that the ACO shall be entitled to use and operate the Creations, either directly or indirectly, and that the ACO shall be entitled to grant, on a non-exclusive basis, the Creations to sub-contractors, licensees as well as any other third parties designated by the ACO.

The hereby authorization of use of the "Creations" granted by the Competitor is fully and totally independent from the ACO's right to operate the events and sporting competition it organizes, in accordance with Article L. 333-1 of the French Sporting Code.

5.3. Trademarks

The Competitor hereby grants to ACO a non-exclusive, royalty-free license, on all trademarks related to the name of the team and the associated designations, designs, models or logos (hereafter referred to as the "Trademarks") used by the Competitor before, during and after the race and/or all events connected to the race, for the territory of protection of the

pendant la durée de la protection légale des Marques d'après la législation française.

Ces droits comportent en particulier le droit de reproduction, d'utilisation, d'apposition et, plus généralement, d'exploitation sous quelque forme que ce soit, à titre gratuit ou onéreux des Marques.

Il est expressément rappelé que l'ACO pourra exploiter les Marques de manière directe ou indirecte et qu'elle pourra concéder à titre non exclusif les Marques à des sous-traitants, à des licenciés ou à tout tiers de son choix.

La présente autorisation d'exploitation des Marques consentie par le Concurrent est indépendante du droit d'exploitation des manifestations et compétitions sportives organisées par l'ACO conformément aux dispositions de l'article L.331-1 du Code du sport.

5.4. Garanties

Le Concurrent garantit être titulaire des droits de propriété intellectuelle afférents aux Créations et aux Marques.

Il garantit en outre que les Créations et les Marques ne contrefont ni ne portent atteinte à des droits de tiers quels qu'ils soient.

D'une manière générale, le Concurrent garantit à l'ACO la jouissance et l'exercice paisible des droits cédés sur les Images et les Sons, les Créations et les Marques.

Le Concurrent s'engage à garantir et indemniser l'ACO ainsi que ses cessionnaires ou ayants-droit, contre toute réclamation, demande d'interdiction d'exploitation et/ou en dommages et intérêts, action en contrefaçon et/ou en annulation, action en violation du droit à l'image, et d'une façon générale contre toute action émanant de tiers quels qu'ils soient. En particulier, le Concurrent s'engage à rembourser l'ensemble des frais (y compris d'avocats) et condamnations que l'ACO pourrait être amenée à payer et à l'indemniser du préjudice subi.

Le Concurrent s'engage également à obtenir de ses sponsors, pilotes, équipe et constructeurs qu'ils autorisent l'ACO à exploiter dans les conditions définies aux articles 2.1, 2.2 et 2.3 ci-dessus les Images et Sons, Créations et Marques.

En cas de non-respect de la présente stipulation, le Concurrent s'engage à rembourser l'ensemble des dommages-intérêts, frais (y compris d'avocats) et condamnations que l'ACO pourrait être amenée à payer et à l'indemniser du préjudice subi du fait de l'inexécution de cette obligation.

5.5. Divers

L'ACO sera libre de céder ou de concéder les droits qui lui sont cédés par le Concurrent. La présente session lie les successeurs et ayants-droits des Parties.

Dans l'hypothèse où l'une quelconque des clauses de la cession serait déclarée inapplicable, irrégulière ou nulle, par quelque juridiction et pour quelque cause que ce soit, et ce par une décision devenue définitive, cette clause serait supprimée sans qu'il en résulte la nullité de l'ensemble de la cession, dont toutes les autres clauses demeureraient en vigueur.

6 - LAISSEZ-PASSER/ACCREDITATION AVEC PHOTO

Les équipes sous contrat recevront leurs accréditifs

Trademarks and during all the duration of their legal protection.

These rights contain in particular, without limitation, the right of reproduction, use, apposition and, more generally, of exploitation in any form, on a royalty-free basis or not, of the Trademarks.

It is expressly reminded that the ACO is allowed to use and operate the Trademarks, either directly or indirectly, and that the ACO shall be entitled to grant, on a non-exclusive basis, the Trademarks to sub-contractors, licensees as well as any other third parties designated by the ACO.

The authorization of use of the Trademarks granted by the Competitor hereby is fully and totally independent from the ACO's right to operate the events and sporting contests it authorizes, in accordance with Article L. 333-1 of the French Sport Code.

5.4. Warranties

The Competitor warrants that he has the full and entire ownership of the intellectual property rights related to the Creations and the Trademarks. Moreover, he also warrants that neither the Creations nor the Trademarks infringe and/or harm the rights of any third parties.

Generally, the Competitor warrants to the ACO the free and exclusive use and exercising of the rights transferred over the Images and Sounds, the Creations and the Trademarks.

The Competitor undertakes to guarantee and to compensate the ACO as well as its transferees and successors against any claim, request for banning of use and/or damages, action for forgery and/or invalidation, action for breach of a right to images and, generally, against any action emanating from any third parties whatsoever. In particular, the Competitor undertakes to reimburse all of the damages, expenses (including attorneys' fees) and fines that the ACO may be obliged to pay and to compensate it for the prejudice suffered. The Competitor also undertakes to obtain from its sponsors, riders, team and constructors an authorization according to which ACO is entitled to exploit and operate, under the terms and conditions mentioned above in articles 2.1, 2.2 and 2.3, the Images and Sounds, the Creations and the Trademarks. In the case of breach of this obligation, the Competitor undertakes to reimburse all of the damages, expenses (including Attorney's fees) and fines that the ACO may be obliged to pay and to compensate it for the prejudice inferred from the breach of this contractual obligation.

5.5. Miscellaneous

ACO shall be free to transfer or to grant the rights, which have been granted to it by the Competitor. This assignment binds the successors and assignees of the Parties.

If one or several of the provisions of this contract should be unenforceable, annulled or declared invalid by the definitive decision of any jurisdiction and for whatever reason, the result would not be the invalidity of the whole assignment of rights; the affected provisions of this contract shall be deleted and the other provisions shall remain into force.

6 – PASSES/ACCREDITATION WITH PHOTOGRAPHY

de la part du Promoteur du Championnat et de la Coupe du Monde d'Endurance FIM

Les autres équipes recevront un maximum de **30 pass** par moto admise aux essais.

16 Accréditations "PIT LANE" nominatives avec photo obligatoire :

- 1 pour le Team Manager
- 1 par pilote (4 maximum)
- 4 pour les mécaniciens
- 4 pour les panneauteurs
- 2 pour les préposés au ravitaillement
- 1 pour le chargé Vanne de Sécurité Ravitaillement

Les personnes titulaires d'accès pit lane devront retirer personnellement leur accréditation au Centre d'Accréditation/CIK, sur présentation d'une pièce d'identité (passeport ou carte identité). Annexe 14.

14 Cartes "PADDOCK/PITWALK"

- Pour les membres du Team, les partenaires, invités, etc.

7 Parkings Véhicule (parking extérieur au Paddock) par moto admise à participer aux Essais

Il sera possible d'acquérir des « **Cartes PADDOCK** » supplémentaires (permettant l'accès au bâtiment des stands, plus le support paddock, plus le working paddock et les stands).
Tarif : **200 €** par laissez-passer.

En raison de l'évolution rapide de la crise sanitaire, les conditions de délivrance des laissez-passer seront confirmées ultérieurement et feront l'objet d'une team information spécifique.

7 - AFFECTATION DES ESPACES ET DES STANDS

Espace de Travail & Intendance :

e-mail : paddock.24h@lemans.org

Chaque équipe disposera :

- d'un stand
- d'un espace de stationnement "véhicule atelier" dans le working paddock (15 x 3 m),
- d'un espace "intendance" dans le support paddock (180 m² environ).

L'installation dans vos espaces paddock (support/working) devra être approuvée par l'organisateur.

Les voitures particulières interdites.

Pour des raisons de sécurité les tracteurs des semi-remorques sont interdits dans le Working Paddock. Ils devront être dételés et stationnés à Maison Blanche. Merci de bien vouloir prévoir le matériel nécessaire à l'ouverture de vos hayons.

Pour les hayons nécessitant le tracteur, des contrôles de la jauge de carburant (200 litres maximum) devront obligatoirement être effectués afin d'autoriser la présence du tracteur dans le paddock.

L'affectation des stands est de la responsabilité exclusive de l'Organisateur : 60 stands seront disponibles.

Dans la mesure du possible, les 1^{ers} stands seront attribués aux équipes sous contrat.

Récepteur Vidéo de stand (images de course, classements) :

chaque stand sera livré avec un signal et un écran vidéo (frais

The teams under contract will receive their passes from the Promoter of the FIM Endurance World Championship and Cup.

Other teams will get a maximum of 30 passes per motorcycle, admitted to take part in the practice sessions.

16 "PIT LANE" nominative accreditations with photo (mandatory)

- 1 for the Team Manager
- 1 for each rider (maximum 4)
- 4 for mechanics
- 4 for the signalling area
- 2 for the people in charge of the refuelling
- 1 for the person in charge of the safety valve during the refuelling.

The holders of pit line access with photo must personally collect their accreditation at the Centre Accreditations/CIK, upon presentation of an ID or passport. (See Appendix 14).

14 "PADDOCK/PITWALK" passes

- For the staff of the Team, Partners, Guests, etc.

7 Car-park passes (Parking outside of the Paddock) per motorcycle allowed to take part in the practice sessions.

It will be possible to buy passes for the pits, called "**Cartes PADDOCK**" (giving access to the pit building, plus support paddock, plus working paddock and pits).

The price of each pass will be **€ 200**.

Due to the quick evolution of the sanitary crisis, the conditions for issuing the passes will be confirmed later and will be the subject of a specific team information.

7 – FACILITIES AND ALLOCATION OF PITS

Allocation of facilities:

e-mail : paddock.24h@lemans.org

Each team will be allocated:

- 1 pit
- 1 space for the workshop in the working paddock (15 X 3 m),
- 1 space on support in the support paddock (of 180 m² approximatively).

The set up in the support/working paddocks must be approved by the organizer.

The private cars are strictly forbidden.

For safety reasons, tractors of the transport units are prohibited in the Working Paddock. They will have to be unhitched and parked at Maison Blanche. Please provide the necessary equipment to open your tailgates.

For tailgates requiring the tractor, checks of the fuel gauge (200 liters maximum) must be carried out in order to authorize the presence of the tractor in the paddock.

Allocation of pits is under the Organiser's exclusive responsibility: 60 pits will be available.

Whenever it is possible, the 1st pits will be allocated to the teams under contract.

de location déduits de l'avance sur frais techniques et fournitures). Toute demande supplémentaire devra être faite et réglée directement au fournisseur agréé de l'Organisateur.

Connexion et/ou installation vidéo dans la zone de panneautage: seule la Société de Calculs agréée par l'Organisateur sera autorisée à connecter et/ou à installer le matériel "Tour par Tour".

Documents annexés ci-dessous :

- 8 – Horaires
- 9 – Voie des stands
- 10 – Panneautage
- 11 – Système de Ravitaillement
- 12– Raccourcis
- 13 – Caractéristiques Carburant
- 14 – Plan du circuit
- 15 – Plan Situation Centre d'Accréditation (TBC)
- 16 – Plan Stationnement (zone et parkings)
- 17 – Bulletin d'Engagement

En cas de litige, de contestation ou de controverse sur l'interprétation des articles du présent règlement particulier, seul le texte en français fera foi.

Video Monitor (race pictures, classifications): Each pit will be supplied with a signal and a TV screen (the rental price will be deducted from deposit paid for the technical costs and supplies). Any extra request will have to be made and directly paid to the official supplier approved by the organisation.

Connection and/or Video installation in the signalling area: only the timekeepers of the organisation will be authorised to connect and set up the "lap by lap" equipment.

Documents enclosed below:

- 8 - Timing
- 9 – Pit Lane
- 10 – Signalling area
- 11 – Refueling System
- 12 – Short cuts
- 13 – Fuel Characteristics
- 14 – Map of the circuit
- 15 – Location Map Accreditation Center (TBC)
- 16 – Numbered zones and Cars Parks
- 17 – Entry Form

In the case of dispute or controversy arising from the interpretation of the articles of these supplementary regulations, the French version only shall be deemed authentic.

8 – Horaires / Timing



HORAIRE OFFICIEL / OFFICIAL TIMETABLE
VERSION 1
DIFFUSE LE - RELEASED ON

Date	Début/Start	Fin/End	Jurée/Durai	Catégorie/Category	Désignation / Activity	Lieu/Place	Service en charge / Department in charge	Cat. Horaire / Time Cat.
10-avr	16:00	20:00	04:00	Événement	Ouverture Centre d'Accréditation / Accreditation Center Opening	Bâtiment Maison Blanche	ACCUEIL SECURITE CONTROLE	Timetable
11-avr	07:00	20:00	13:00	Événement	Ouverture Centre d'Accréditation / Accreditation Center Opening	Bâtiment Maison Blanche	ACCUEIL SECURITE CONTROLE	Timetable
11-avr	09:00	20:00	11:00	Événement	Arrivées des Concurrents, Installation dans Parc et Box / Arrival of Entrants-Setting up in the Paddock Area and Pits	Paddock	ACCUEIL SECURITE CONTROLE	Timetable
11-avr	18:00	16:30	00:30	Événement	Contrôle des Accrédités par Scan / Credential control by scan	Caution (paddock)	COMMUNICATION	Timetable
11-avr	18:00	16:30	00:30	Événement	Remise des diplômes aux photographes témoins / Bibs distribution to team photographers	Caution (paddock)	COMMUNICATION	Timetable
12-avr	07:30	09:30	01:30	Événement	Ouverture Pompe Essence / Opening of the Fuel Pumps	Box / Garages	DIRECTION DE COURSE	Timetable
12-avr	08:00	20:00	12:00	Événement	Ouverture Centre d'Accréditation / Accreditation Center Opening	Bâtiment Maison Blanche	ACCUEIL SECURITE CONTROLE	Timetable
12-avr	09:00	11:55	02:55	24 Heures Motos	Essais Privés Payant Hors Meeting / Private Practice Paying Outside Meeting	Piste / Track	DIRECTION DE COURSE	Timetable
12-avr	09:00	20:00	11:00	Handy Race	Arrivées des Concurrents, Installation dans Parc / Arrival of Entrants-Setting up in the Paddock Area	Paddock	ACCUEIL SECURITE CONTROLE	Timetable
12-avr	09:00	20:00	11:00	FIM Sidecar World Championship	Arrivées des Concurrents, Installation dans Parc / Arrival of Entrants-Setting up in the Paddock Area	Paddock	ACCUEIL SECURITE CONTROLE	Timetable
12-avr	09:00	20:00	11:00	Proclassic	Arrivées des Concurrents, Installation dans Parc / Arrival of Entrants-Setting up in the Paddock Area	Paddock	ACCUEIL SECURITE CONTROLE	Timetable
12-avr	14:00	16:55	02:55	24 Heures Motos	Essais Privés Payant Hors Meeting / Private Practice Paying Outside Meeting	Piste / Track	DIRECTION DE COURSE	Timetable
13-avr	06:00	00:00	18:00	Événement	Ouverture Centre d'Accréditation / Accreditation Center Opening	Bâtiment Maison Blanche	ACCUEIL SECURITE CONTROLE	Timetable
13-avr	08:30	12:30	04:00	24 Heures Motos	Vérifications administratives / Administrative Checkings	Box / Garages	COMPETITION	Timetable
13-avr	09:00	13:00	04:00	24 Heures Motos	Vérifications Techniques / Scrutineering	Box / Garages	COMPETITION	Timetable
13-avr	09:00	09:30	00:30	Proclassic	Essais Privés Payant Hors Meeting / Private Practice Paying Outside Meeting	Piste / Track	DIRECTION DE COURSE	Timetable
13-avr	09:45	10:15	00:30	Handy Race	Essais Privés Payant Hors Meeting / Private Practice Paying Outside Meeting	Piste / Track	DIRECTION DE COURSE	Timetable
13-avr	10:30	11:00	00:30	FIM Sidecar World Championship	Essais Privés Payant Hors Meeting / Private Practice Paying Outside Meeting	Piste / Track	DIRECTION DE COURSE	Timetable
13-avr	13:30	15:30	02:00	24 Heures Motos	Vérifications administratives / Administrative Checkings	Box / Garages	COMPETITION	Timetable
13-avr	14:00	16:30	02:30	24 Heures Motos	Vérifications Techniques / Scrutineering	Box / Garages	COMPETITION	Timetable
13-avr	14:00	18:00	04:00	Proclassic	Vérifications administratives et Techniques / Administrative Checkings and Scrutineering	Piste / Track	DIRECTION DE COURSE	Organization
13-avr	14:30	15:30	01:00	Événement	Inspection piste / Track inspection	Piste / Track	DIRECTION DE COURSE	Organization
13-avr	18:30	19:00	00:30	24 Heures Motos	Briefing des Pilotes et des Team Managers / Drivers and Team Managers Briefing	Welcome	DIRECTION DE COURSE	Organization
13-avr	19:20	20:00	00:30	Événement	Briefing des Chefs de Poste et Adjoints / Briefing of Chief Marshals & Deputies	Welcome	DIRECTION DE COURSE	Organization
14-avr	06:00	00:00	18:00	Événement	Ouverture Centre d'Accréditation / Accreditation Center Opening	Bâtiment Maison Blanche	ACCUEIL SECURITE CONTROLE	Timetable
14-avr	08:00	09:00	01:00	Proclassic	Vérifications administratives et Techniques / Administrative Checkings and Scrutineering	Box / Garages	COMPETITION	Timetable
14-avr	08:00	10:00	02:00	FIM Sidecar World Championship	Vérifications administratives et Techniques / Administrative Checkings and Scrutineering	Box / Garages	COMPETITION	Timetable
14-avr	08:00	11:00	03:00	Handy Race	Vérifications administratives et Techniques / Administrative Checkings and Scrutineering	Box / Garages	COMPETITION	Timetable
14-avr	09:00	09:35	00:35	Événement	Ouverture + Inspection piste / Opening + Track Inspection	Piste / Track	DIRECTION DE COURSE	Organization
14-avr	09:45	11:45	02:00	24 Heures Motos	Essais Libres / Free practice sessions	Piste / Track	DIRECTION DE COURSE	Timetable
14-avr	10:00	10:30	00:30	Proclassic	Briefing des Pilotes / Riders' Briefing	Briefing Room 305	DIRECTION DE COURSE	Timetable
14-avr	11:00	11:30	00:30	FIM Sidecar World Championship	Briefing des Pilotes / Riders' Briefing	Briefing Room 305	DIRECTION DE COURSE	Timetable
14-avr	11:55	12:15	00:20	Proclassic	1ère séance d'Essais Qualificatifs / 1st Qualifying Practice Session	Piste / Track	DIRECTION DE COURSE	Timetable
14-avr	13:00	13:30	00:30	Handy Race	Briefing des Pilotes / Riders' Briefing	Briefing Room 305	DIRECTION DE COURSE	Timetable
14-avr	14:05	14:25	00:20	FIM Sidecar World Championship	Essais Libres / Free practice sessions	Piste / Track	DIRECTION DE COURSE	Timetable
14-avr	14:40	15:00	00:20	Handy Race	Essais Libres / Free practice sessions	Piste / Track	DIRECTION DE COURSE	Timetable
14-avr	15:15	15:50	00:35	Événement	Inspection piste / Track inspection	Piste / Track	DIRECTION DE COURSE	Organization
14-avr	16:00	16:20	00:20	24 Heures Motos	1ère séance d'Essais Qualificatifs Photo Bleu / 1st Qualifying Practice Session Rider Blue	Piste / Track	DIRECTION DE COURSE	Timetable
14-avr	16:30	16:50	00:20	24 Heures Motos	1ère séance d'Essais Qualificatifs Photo Jaune / 1st Qualifying Practice Session Rider Yellow	Piste / Track	DIRECTION DE COURSE	Timetable
14-avr	17:00	17:20	00:20	24 Heures Motos	1ère séance d'Essais Qualificatifs Photo Rouge / 1st Qualifying Practice Session Rider Red	Piste / Track	DIRECTION DE COURSE	Timetable
14-avr	17:30	17:50	00:20	24 Heures Motos	1ère séance d'Essais Qualificatifs Photo Vert (R) / 1st Qualifying Practice Session Rider Green (R)	Piste / Track	DIRECTION DE COURSE	Timetable
14-avr	18:10	18:30	00:20	Handy Race	Séance d'Essais Qualificatifs / Qualifying Practice Session	Piste / Track	DIRECTION DE COURSE	Timetable
14-avr	18:45	19:05	00:20	FIM Sidecar World Championship	1ère séance d'Essais Qualificatifs / 1st Qualifying Practice Session	Piste / Track	DIRECTION DE COURSE	Organization
14-avr	19:45	20:20	00:35	Événement	Inspection piste / Track inspection	Piste / Track	DIRECTION DE COURSE	Organization
14-avr	20:30	22:00	01:30	24 Heures Motos	Essais Libres de nuit / Night Practice Session	Piste / Track	DIRECTION DE COURSE	Timetable



HOAIRE OFFICIEL / OFFICIAL TIMETABLE
VERSION 1
DIFFUSE LE - RELEASED ON



Date	Début/Start	Fin/End	Catégorie/Category	Désignation / Activity	Lieu/Piste	Service en charge / Department in charge	Cat. Horaire / Time Cat.
15-avr	06:00	17:00	Événement	Ouverture Centre d'Accréditation / Accreditation Center Opening	Bâtiment Maison Blanche	ACCUEIL SECURITE CONTRÔLE	Timetable
15-avr	06:45	09:20	Événement	Inspection piste / Track inspection	Piste / Track	DIRECTION DE COURSE	Timetable
15-avr	06:30	09:50	Proclamate	3ème séance d'Essais Qualificatifs / 3rd Qualifying Practice Session	Piste / Track	DIRECTION DE COURSE	Timetable
15-avr	06:30	09:50	Événement	Inspection piste / Track inspection	Piste / Track	DIRECTION DE COURSE	Timetable
15-avr	06:30	09:50	Événement	3ème séance d'Essais Qualificatifs Piste Bleue / 3rd Qualifying Practice Session Rider Blue	Piste / Track	DIRECTION DE COURSE	Timetable
15-avr	06:30	09:50	Événement	3ème séance d'Essais Qualificatifs Piste Orange / 3rd Qualifying Practice Session Rider Orange	Piste / Track	DIRECTION DE COURSE	Timetable
15-avr	06:30	09:50	Événement	3ème séance d'Essais Qualificatifs Piste Jaune / 3rd Qualifying Practice Session Rider Yellow	Piste / Track	DIRECTION DE COURSE	Timetable
15-avr	06:30	09:50	Événement	3ème séance d'Essais Qualificatifs Piste Rouge / 3rd Qualifying Practice Session Rider Red	Piste / Track	DIRECTION DE COURSE	Timetable
15-avr	11:20	11:40	00:20	24 Heures Motos	Piste / Track	DIRECTION DE COURSE	Timetable
15-avr	11:50	12:10	00:20	24 Heures Motos	Piste / Track	DIRECTION DE COURSE	Timetable
15-avr	12:25	12:45	00:20	FIM Sidecar World Championship	Piste / Track	DIRECTION DE COURSE	Timetable
15-avr	14:00	14:20	00:20	Proclamate	Piste / Track	DIRECTION DE COURSE	Timetable
15-avr	14:40	15:05	00:25	Handy Race	Piste / Track	DIRECTION DE COURSE	Timetable
15-avr	15:25	16:00	00:35	FIM Sidecar World Championship	Piste / Track	DIRECTION DE COURSE	Timetable
15-avr	16:00	20:00	02:00	Découverts des stands et paddock / Pit Discovery	Pit Lane	ACCUEIL SECURITE CONTRÔLE	Organization
SAMEDI 16 AVRIL / SATURDAY 16 APRIL							
16-avr	06:00	13:00	05:00	Événement	Bâtiment Maison Blanche	ACCUEIL SECURITE CONTRÔLE	Timetable
16-avr	06:15	06:35	Événement	Inspection piste / Track inspection	Piste / Track	DIRECTION DE COURSE	Timetable
16-avr	06:30	09:45	00:45	24 Heures Motos	Piste / Track	DIRECTION DE COURSE	Timetable
16-avr	10:00	10:20	00:20	Proclamate	Piste / Track	DIRECTION DE COURSE	Timetable
16-avr	10:40	11:05	00:25	Handy Race	Piste / Track	DIRECTION DE COURSE	Timetable
16-avr	11:25	12:00	00:35	FIM Sidecar World Championship	Piste / Track	DIRECTION DE COURSE	Timetable
16-avr	13:55	14:00	00:05	24 Heures Motos	Piste / Track	DIRECTION DE COURSE	Timetable
16-avr	13:55	14:00	00:05	24 Heures Motos	Piste / Track	DIRECTION DE COURSE	Timetable
16-avr	13:56	14:00	00:04	24 Heures Motos	Piste / Track	DIRECTION DE COURSE	Timetable
16-avr	13:57	14:00	00:03	24 Heures Motos	Piste / Track	DIRECTION DE COURSE	Timetable
16-avr	13:58	14:00	00:02	24 Heures Motos	Piste / Track	DIRECTION DE COURSE	Timetable
16-avr	13:59	14:00	00:01	24 Heures Motos	Piste / Track	DIRECTION DE COURSE	Timetable
16-avr	14:00	14:45	00:45	Événement	Piste / Track	COMMUNICATION	Timetable
16-avr	14:02	14:50	00:48	Événement	Piste / Track	ACCUEIL SECURITE CONTRÔLE	Organization
16-avr	14:02	14:05	00:03	Accès à la grille (passelle Gridwalk obligatoire sur le cordon) / Access to the Grid (Gridwalk Tag mandatory on your lanyard)	Piste / Track	DIRECTION DE COURSE	Organization
16-avr	14:02	14:05	00:03	Mise en place zone d'arrivées du Trophée des "24 HEURES" / Arrival zone for the 24 HEURES Trophy set up	Piste / Track	DIRECTION DE COURSE / COMMUNICATION	Organization
16-avr	14:40	14:45	00:05	Événement	Piste / Track	DIRECTION DE COURSE	Timetable
16-avr	14:46	14:47	00:01	Retour du Trophée des 24 Heures Motos / Return of the 24 Heures Motos Trophy	Piste / Track	DIRECTION DE COURSE	Timetable
16-avr	14:47	14:47	00:00	Hymne National / National Anthem	Piste / Track	DIRECTION DE COURSE	Timetable
16-avr	14:48:30	14:48:30	00:00	Fin de l'alignement des équipes, évacuation des Grid Girls et des drapeaux / End of team line up, evacuation of the Grid Girls and the flags	Piste / Track	DIRECTION DE COURSE	Timetable
16-avr	14:50	14:50	00:00	Panneau 5" + Klaxon / 5" Board + Hooper	Piste / Track	DIRECTION DE COURSE	Timetable
16-avr	14:52	14:52	00:00	Klaxon + Panneau 5" / Klaxon + Hooper	Piste / Track	DIRECTION DE COURSE	Timetable
16-avr	14:52	14:52	00:00	Toutes interventions terminées / All interventions over	Piste / Track	DIRECTION DE COURSE	Timetable
16-avr	14:52	14:52	00:00	Klaxon + Panneau 1" + Panneau Casque + Mécanicien pour tenir la Moto / Horn + 1 board + "helmet" board + Mechanic to hold the Motorcycle	Piste / Track	DIRECTION DE COURSE	Timetable
16-avr	14:54	14:54	00:00	Panneau 30" / Klaxon Pilote assis sur sa Machine / 30" Board + Hooper Rider sitting down his Motorcycle	Piste / Track	DIRECTION DE COURSE	Timetable
16-avr	14:54:30	14:54:30	00:00	Drapeau vert / Klaxon + un tour de chauffe / Green Flag + Hooper + 1 Warm up Lap	Piste / Track	DIRECTION DE COURSE	Timetable
16-avr	14:55	14:55	00:00	Al l'issue du Tour de chauffe - drapeau rouge + klaxon en grille / At the end of the 1 warm up lap: Red Flag + Starting grid	Piste / Track	COMMUNICATION	Timetable
16-avr	14:56	14:56	00:00	Diffusion musique "EWC Theme" / Music broadcast "EWC Theme"	Piste / Track	COMMUNICATION	Timetable
16-avr	14:58:50	14:58:50	00:00	Panneau 1" + Klaxon + Panneau Casque / 1" Board + Hooper + Helmet Board	Piste / Track	DIRECTION DE COURSE	Timetable
16-avr	14:59	14:59	00:00	Pilotes face à leurs Machines / Riders Facing their Motorcycles	Piste / Track	DIRECTION DE COURSE	Timetable
16-avr	14:59	14:59	00:00	Panneau 30" / Klaxon / 30" Board + Hooper	Piste / Track	DIRECTION DE COURSE	Timetable
16-avr	14:59:30	14:59:30	00:00	Départ 45ème Edition des 24 HEURES MOTOS / Start of the 45th Edition of 24 HEURES MOTOS	Piste / Track	DIRECTION DE COURSE	Timetable
16-avr	15:00	15:00	00:00	Événement	Bâtiment Maison Blanche	ACCUEIL SECURITE CONTRÔLE	Timetable
17-avr	15:00	15:00	00:00	Arrivée / Finish	Piste / Track	DIRECTION DE COURSE	Timetable
17-avr	15:05	15:05	00:00	Cérémonie Podium / Podium Ceremony	Passerelle DC / RC Footbridge	ACCUEIL SECURITE CONTRÔLE	Organization
17-avr	15:30	15:30	00:00	Conférence de Presse / Press Conference	Briefing Room 305	COMMUNICATION	Organization
DIMANCHE 17 AVRIL / SUNDAY 17 APRIL							

9 – Voie des stands / Pit Lane



ANNEXE / APPENDIX 8

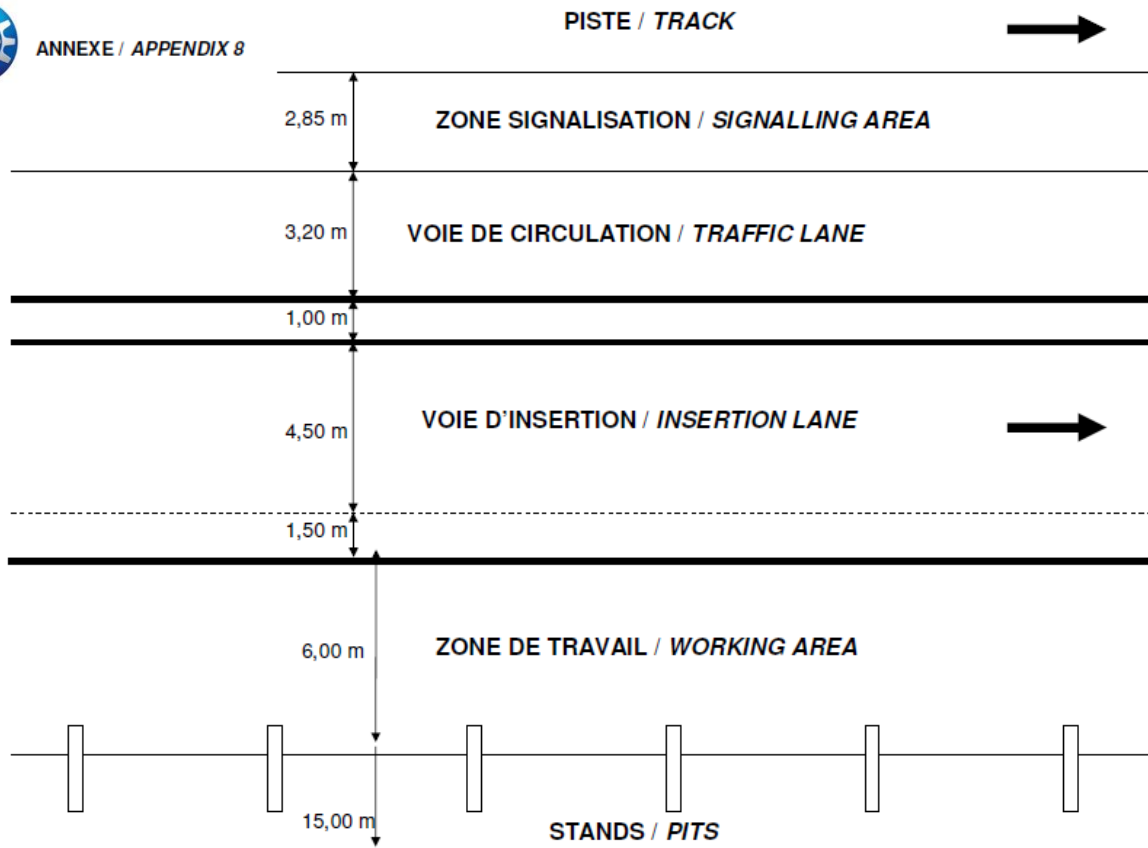

10 – Panneautage / Signalling area

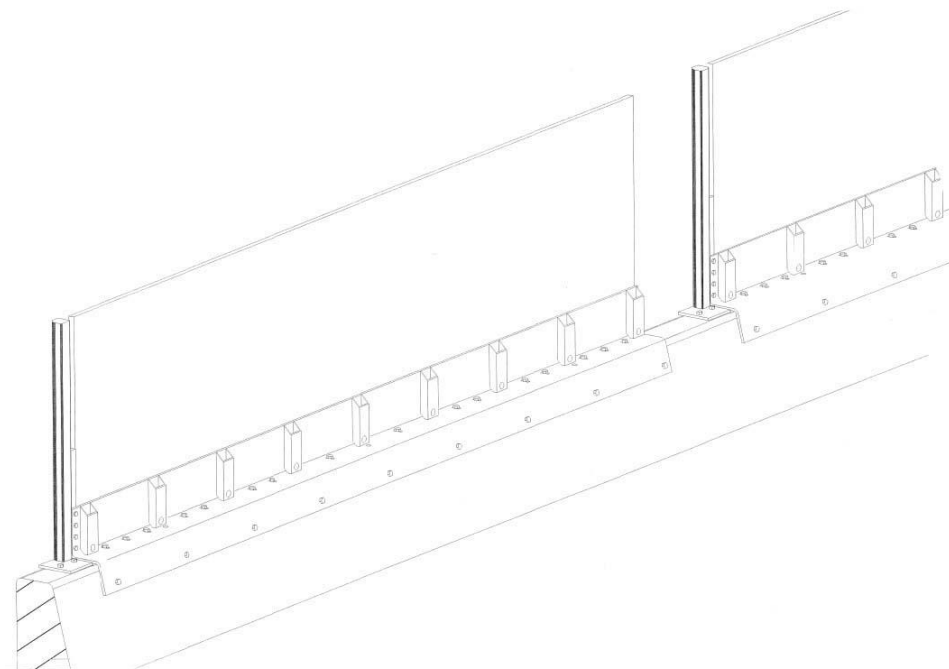
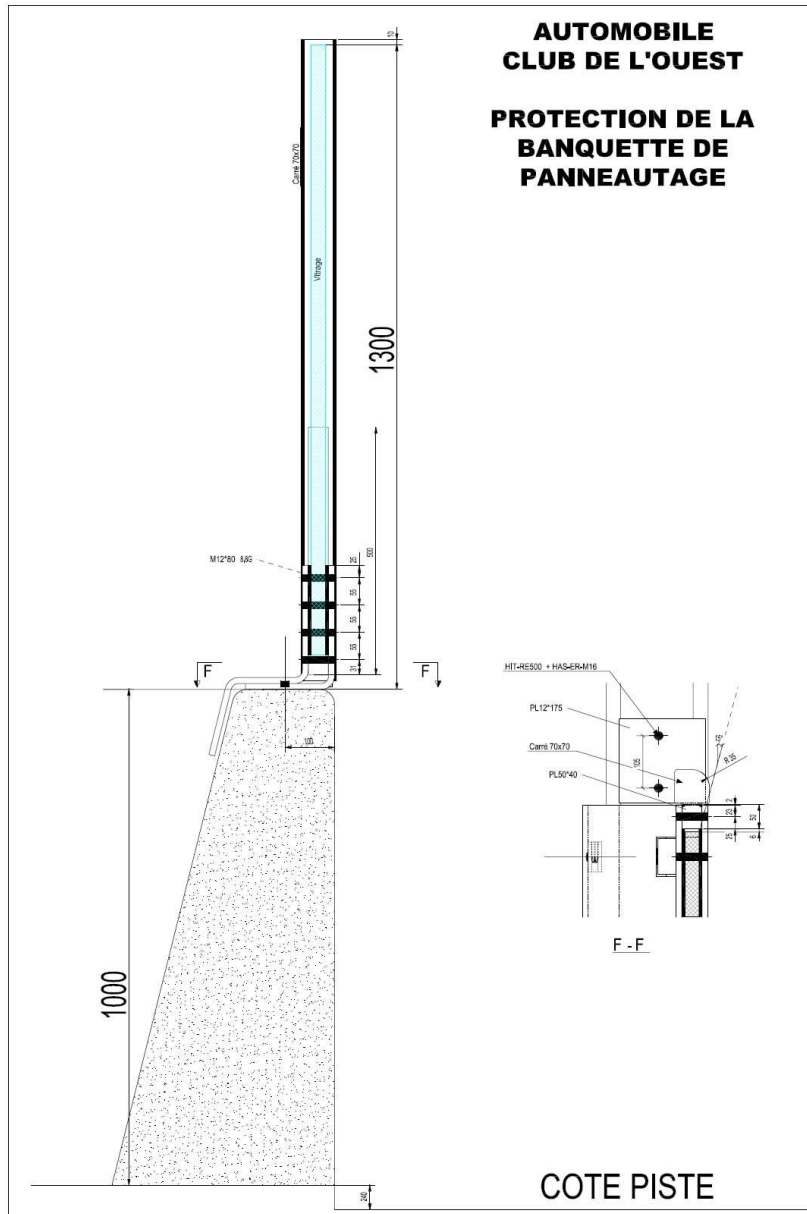

11 – Système de Ravitaillement / Refueling system

a) Système de ravitaillement par réservoir autonome fourni par l'organisation (système utilisé en 2021) / Autonomous tank refueling system provided by the organization (system used in 2021)

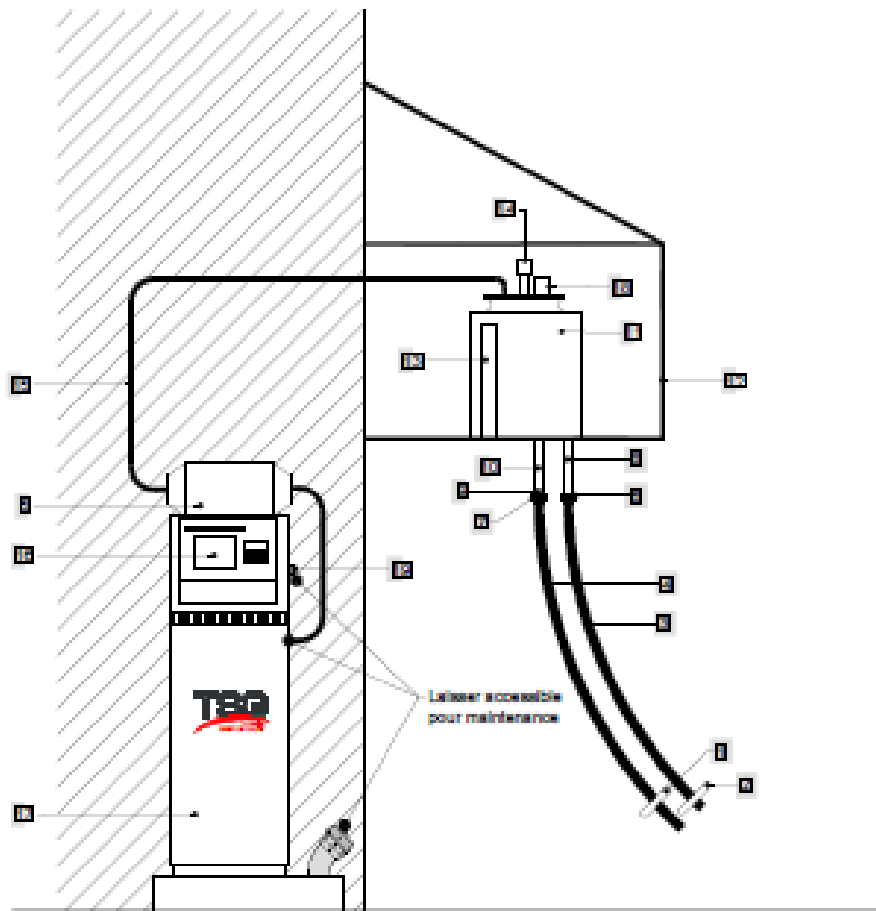

FOURNI PAR LE CONCURRENT SUPPLIED BY COMPETITOR	1 et 2	Accoupleurs étanches combinés ou séparés (vannes Zénith)	Leakproof combined or separated coupling (Zenith valves)
	3 et 4	Flexibles avec jonction demi symétrique DN40 à verrou pour la connexion au réservoir (raccord pompier)	Hoses with half symmetrical junction DN40 with bolt for the connection to the tank
	5	Système filtrant avec filetage femelle 26/34 (système facultatif fourni par le concurrent qui souhaite filtrer l'essence)	Filterable system with female screw thread 26/34 (optional system supplied by competitor that wishes to filter the fuel)
	6 et 7	Jonction demi symétrique DN40 à verrou	Half symmetrical junction DN40 with bolt
FOURNI PAR L'ORGANISATEUR SUPPLIED BY ORGANISER	8	Orifice de dégazage	Overflow opening
	9	Orifice de remplissage	Replenishment opening
	10	Vanne ¼ de tour avec rappel automatique	Automatic self-closing ball valve
	11	Réservoir d'approvisionnement en carburant	Supply fuel tank
	12	Support de réservoir	Rack of the supply tank
	13	Niveau visible	Sight glass
	14	Mise à l'air libre du réservoir	Air vent of the tank
	15	Tuyau de remplissage du réservoir	Hose of refreshment of the tank
	16	Compteur volumétrique	Volumetric meter
	17	Pompe à essence dans le stand	Fuel pump in the pit
	18	Niveau automatique	Automatic level
19	Contacteur électrique de la pompe à essence	Electrical switch of the fuel pump	

b) Système de ravitaillement par réservoir portatif homologué FIM /
Refueling system with portable rig homologated by FIM : TBC

12 – Raccourcis / Short cuts

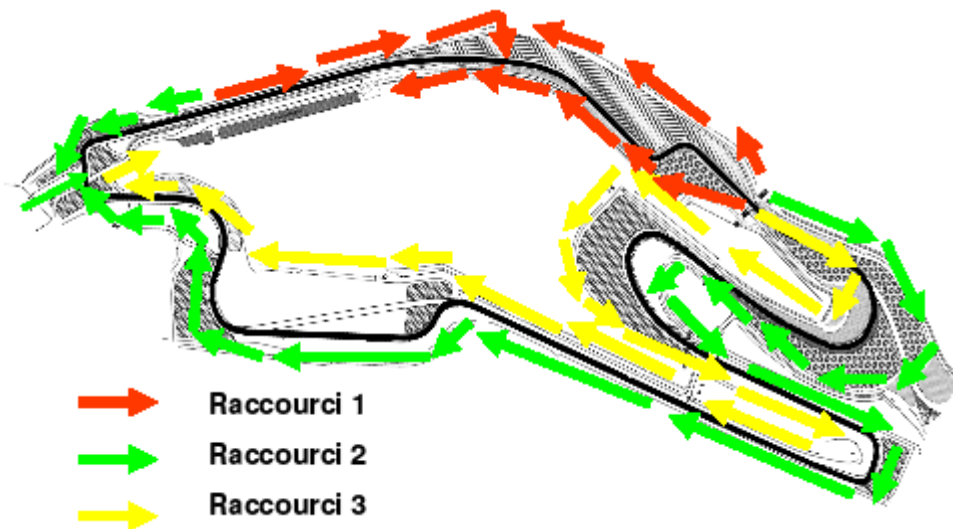

Raccourci 1 : Tracé rouge

Côté gauche de la piste

Pour tous les problèmes survenus sur le côté gauche de la piste entre la passerelle des feux de départ et le premier sifflet après la passerelle DUNLOP, vous devez vous placer dans la voie de sécurité en prenant la première ouverture possible vous avez l'autorisation de revenir à contre sens de la course dans cette voie de sécurité moteur et éclairage coupés

Côté droit de la piste

Pour tous problèmes survenant sur le côté droit de la piste entre la passerelle des feux de départ et la passerelle DUNLOP, vous devez vous placer dans la voie de sécurité en prenant la première ouverture possible, vous avez l'autorisation de revenir à contre sens de la course dans cette voie de sécurité moteur et éclairage éteint.

Raccourci 2 : Tracé vert

Pour tous problèmes survenant entre le premier sifflet après la passerelle DUNLOP et la potence de départ course du côté gauche vous devez vous placer dans la voie de sécurité en prenant la première ouverture possible vous devez vous placer dans la voie de sécurité en prenant la première ouverture possible, vous devez faire un tour complet du circuit et traverser au raccordement entre les postes 14 et 15.

Raccourci 3 : Tracé jaune

Pour tous problèmes intervenant entre la passerelle DUNLOP et l'entrée aux stands, côté droit piste vous devez vous placer dans la voie de sécurité en prenant la première ouverture possible

Dans tous ces cas, vous avez la possibilité de recevoir de l'aide de la part de deux mécaniciens à partir de la passerelle de Direction de Course

Short cut 1: Red layout

Left side of the track

Concerning any problem occurring on the left side of the track between the starting light footbridge and the first exit after Dunlop footbridge, you have to go into the safety lane by taking the first possible exit. You are authorized to go back on the opposite direction of the race in this safety lane - engine and lights off.

Right side of the track

Concerning any problem occurring on the right side of the track, between the starting light footbridge and Dunlop footbridge, you must go into the safety lane by taking the first possible exit. You are authorised to go on the opposite direction of the race.

Short cut 2: Green layout

Concerning any problem occurring between the first exit after DUNLOP footbridge and the starting pole on the left side, you have to go on the safety lane by taking the first possible exit, you have to make a whole lap of the track and cross on the access road between posts 14 & 15.

Short cut 3: Yellow layout

Concerning any problem occurring between DUNLOP footbridge and the pit entrance on the right side of the track, you have to go on the safety lane by taking the first possible exit.

In these cases, you can be helped by two mechanics from the Race Control footbridge.

13 – Caractéristiques Carburant / Fuel characteristics

Prix : TBC
Unit Price : TBC



ELF MOTO2 FIM



FICHE TECHNIQUE

« Notre formulation vous garantit un carburant avec un octane moteur (RON) élevé et des propriétés stables dans le temps. Cette recherche de la qualité constante et optimale vous assure des performances de haut niveau, en conformité avec la réglementation officielle FIM. ».

UTILISATIONS

ELF MOTO2 FIM est une essence sans plomb pour moteurs 4-temps et 2-temps. Carburant développé exclusivement pour moteurs fonctionnant à hauts et très hauts régimes présents en compétition Moto.

ELF MOTO2 FIM est un carburant économique conforme à la réglementation FIM. Par rapport au carburant de station-service SP98, ce carburant vous garantit des gains de performance et une constance de réglage pour une mise au point stable à prix abordable.

ELF MOTO2 FIM est particulièrement adapté aux compétitions de type :

- Superbike / Supersport
- Endurance / Enduro
- MX/SX
- Supermotard ...

PROPRIETES

		Données typiques	
		ELF MOTO2 FIM	SP 98 standard
Indices d'octane	RON	101,0	97,0 – 99,0
	MON	88,5	> 85,0
Masse volumique à 15°C	kg/m ³	750,0	720 – 775
Tension vapeur à 37,8°C	kPa	68	20 – 48
Distillation	% v/v, à 100°C	50 – 71	46 - 71
A/F Ratio à la stœchiométrie		14,05	
Teneur en oxygène	% m/m	≤ 2,70	< 2,70
Teneur en soufre	mg/kg	< 10,0	< 10,0
Teneur en plomb	g/L	< 0,005	< 0,005
Teneur en benzène	% v/v	1,0	< 1,0

14 – Plans du circuit Bugatti/ Maps of the Bugatti circuit

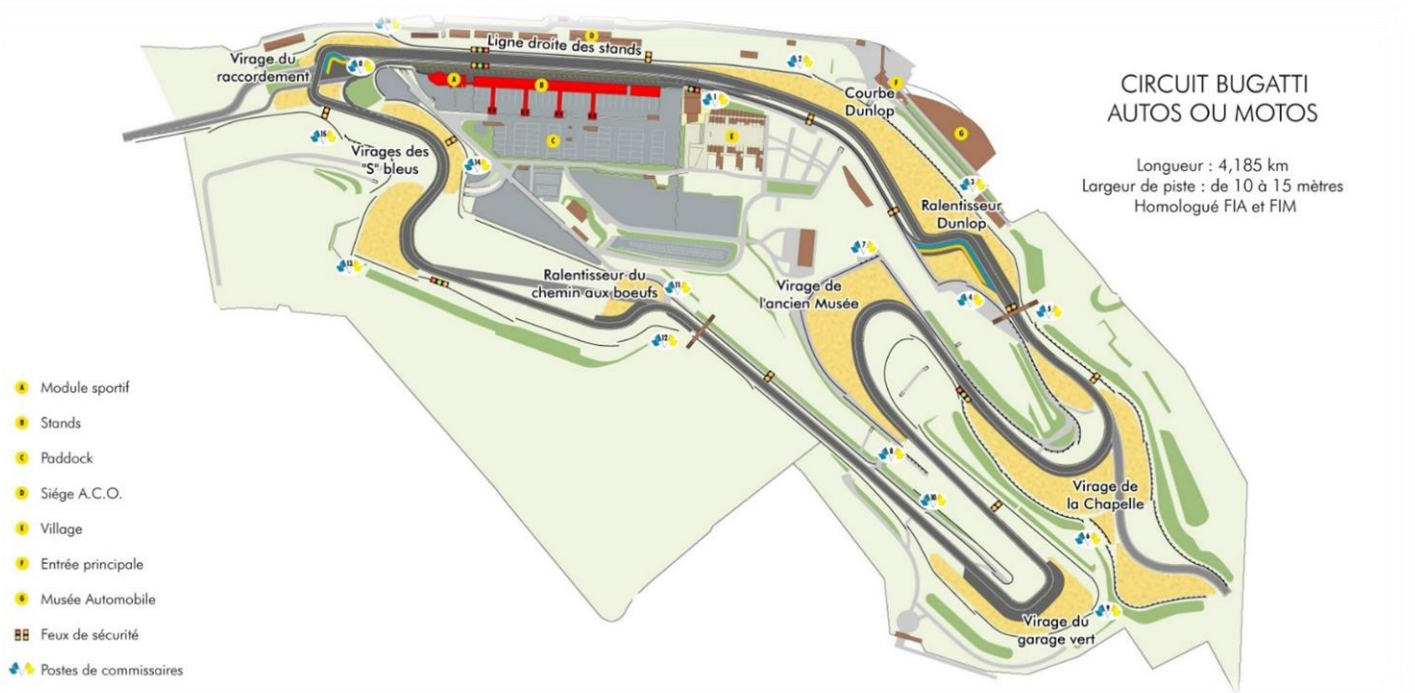

15 – Plan Situation Centre d'accréditation TBC

16 - Plan Stationnement (zones et parkings) / Numbered zones and Cars Parks

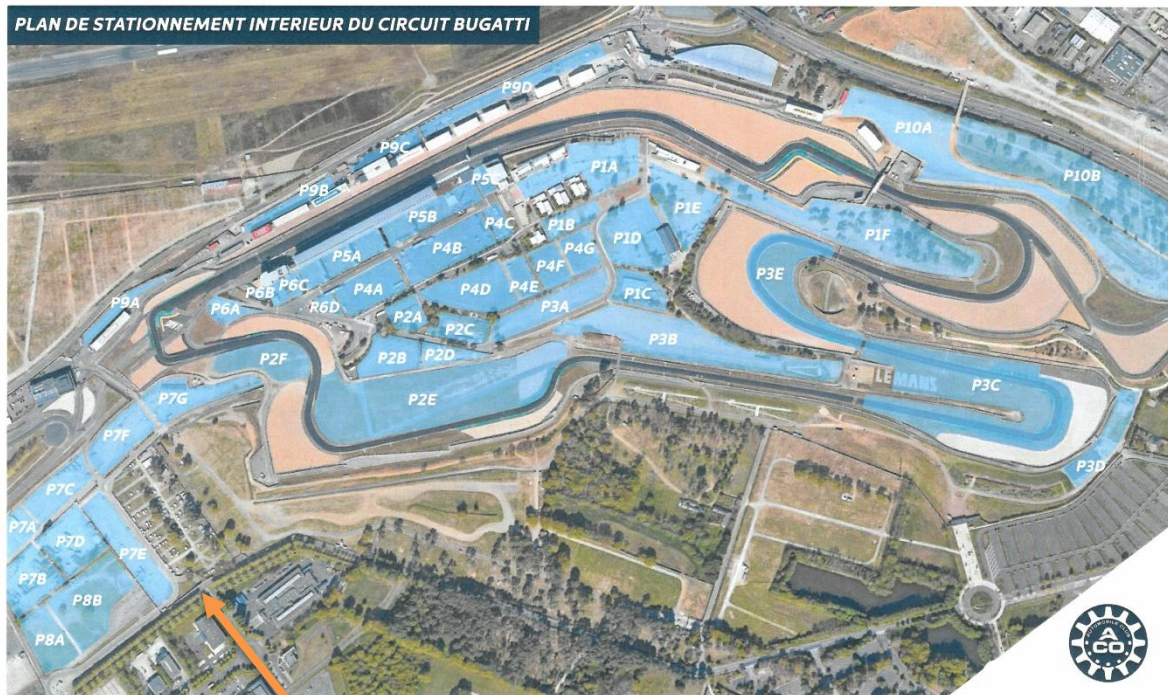

ENTREE SUD

17 – Bulletin d'Engagement / Entry Form

Ligue Motocycliste Régionale des Pays de la Loire - Association Sportive Motocycliste 24 Heures ACO

**45^e Edition / 45th Edition - Circuit Bugatti - Le Mans**Epreuve Internationale par Invitation / *International Event By Invitation***BULLETIN D'ENGAGEMENT / ENTRY FORM****Une demande de participation par Moto / One entry form per Motorcycle**A retourner avant le **lundi 7 mars 2022, minuit** / *To be sent before Monday, March 7th 2022, midnight to***ASM 24 HEURES ACO - Direction Sports - Circuit des 24 HEURES - CS 21928****72019 LE MANS Cedex 2 (FRANCE)****E-mail : 24hmotos@lemans.org****CONCURRENT/ ENTRANT**

Team _____

Nationality : _____

Adresse/Address

Facebook : _____

Twitter : _____

Instagram : _____

TEAM MANAGER / TEAM MANAGER

Nom - Prénom/Family Name – Surname _____

Adresse/
Address

Portable/Mobile phone _____ E-mail : _____

RESPONSABLE COMMUNICATION / MEDIA CONTACT

Nom – Prénom / Family Name- Surname : _____

Portable/Mobile phone _____ E-mail : _____

MOTO/MOTOCYCLE

Cochez la catégorie dans laquelle vous vous engagez / Tick off the category in which you wish to take part

- FORMULA EWC** (Cf. FIM : code technique / *technical code*)
 SUPERSTOCK (Cf. FIM : code technique / *technical code*)
 EXPERIMENTAL (Cf. FIM : code technique / *technical code*)

N° souhaité (Le Comité de Sélection ne peut pas garantir que ce numéro vous sera attribué) : _____

Race number requested (The Selection Committee cannot guarantee that you will get this race number)

MARQUE (Constructeur ou préparateur du cadre) <i>Make (Manufacturer or builder of the frame)</i>	

TYPE _____	Cylindrée/Cylinder _____

A l'inscription des équipes, le bulletin d'engagement devra obligatoirement comporter au minimum le nom de deux pilotes pour les courses de 24 heures. Ces pilotes devront, sauf cas de force majeure, faire partie de l'équipage enregistré au contrôle administratif (cf. art. 1.8.2. du règlement FIM du Championnat et de la Coupe du Monde Endurance 2022)

For the teams' registration, the entry form must include, at the least, the name of 2 riders for the 24H races. The riders must be part of the team registered at the administrative control, except in the case of force majeure (cf. art. 1.8.2. – 2022 FIM Endurance World Championship and Cup Endurance).

PILOTE BLEU / Rider Blue	
Nom <i>Family Name</i>	
Prénom <i>Surname</i>	
Date de naissance <i>Date of Birth</i>	
Lieu de naissance <i>Place of Birth</i>	
Nat.	
Adresse <i>Address</i>	
Email	
Mobile	
Facebook	
Twitter	
Instagram	
Licence Championnat du Monde FIM N° <i>FIM Endurance World Championship N°</i>	Fédération /Federation

PILOTE JAUNE /Rider Yellow	
Nom <i>Family Name</i>	
Prénom <i>Surname</i>	
Date de naissance <i>Date of Birth</i>	
Lieu de Naissance <i>Place of Birth</i>	
Nat.	
Adresse <i>Address</i>	
Email	
Mobile	
Facebook	
Twitter	
Instagram	
Licence Championnat du Monde FIM N° <i>FIM Endurance World Championship N°</i>	Fédération/Federation

PILOTE ROUGE /Rider Red	
Nom <i>Family Name</i>	
Prénom <i>Surname</i>	
Date de naissance <i>Date of Birth</i>	
Lieu de naissance <i>Place of birth</i>	
Nat.	
Adresse <i>Address</i>	
Email	
Mobile	
Facebook	
Twitter	
Instagram	
Licence Championnat du Monde FIM N° <i>FIM Endurance World Championship N°</i>	Fédération/Federation

PILOTE VERT /Rider Green(R)	
Nom <i>Family Name</i>	
Prénom <i>Surname</i>	
Date de naissance <i>Date of Birth</i>	
Nat.	
Adresse <i>Address</i>	
Email	
Mobile	
Facebook	
Twitter	
Instagram	
Licence Championnat du Monde FIM N° <i>FIM Endurance World Championship N°</i>	Fédération/Federation

Fait à / Signed at _____ le/on _____ 2022

Au nom de mes pilotes, je m'engage (Concurrent) à respecter la réglementation interdisant le dopage et à accepter les contrôles éventuels des médecins accrédités.

Faire précéder la signature des mots "Lu & Approuvé" et "déclare avoir pris connaissance des termes du Règlement du Championnat, de la Coupe du de la FIM, et du Règlement Particulier de l'épreuve, et m'y conformer".

Nom/Prénom du signataire : _____

Signature obligatoire

On behalf of my riders, I undertake (Competitor) to abide by the rules forbidding doping and to accept the possible controls to be undertaken by the doctors having authority to do so.

The signature to be preceded by the written words "Read and Approved" and "I declare to be fully aware of the contents of the Endurance World Championship, Cup Regulations of the FIM, and the Supplementary Regulations of the event, and to comply with it".

Signer's name : _____

Signature required

FICHE DE RENSEIGNEMENTS / Details Sheet**A remplir impérativement, faute de quoi l'engagement ne sera pas étudié**

To fill up imperatively, without these information the entry form will not be considered

PROJET ET PALMARES DU CONCURRENT / Entrant's record**Dans quelles épreuves du Championnat souhaitez-vous vous engager en 2022 ?***In which events of the 2022 Endurance World Championship will be entering you ?***Historique Sportif du Concurrent / Competitor's Sporting History****Palmarès 2020 & 2021 (tous championnats) / Entrant's record (All Championships)****PALMARES DES PILOTES / Rider's record**

	Endurance	Vitesse	Classement (s) <i>Classification (s)</i>	Nombre de point (s) <i>Number of point (s)</i>
PILOTE BLEU <i>Rider Blue</i> Nom/Name				
PILOTE JAUNE <i>Rider Yellow</i> Nom/Name				
PILOTE ROUGE <i>Rider Rider</i> Nom/Name				
PILOTE VERT (R) <i>Rider Green</i> Nom/Name				

PRINCIPAUX PARTENAIRES / Main Sponsors

FACTURATION ET REMBOURSEMENT DES FRAIS TECHNIQUES ET FOURNITURES*INVOICE AND REFUND OF THE ADVANCE ON TECHNICAL EXPENSES & SUPPLIES*

Les droits d'engagement seront facturés et le trop-perçu sur l'avance des frais techniques/fournitures seront remboursés – par virement bancaire – sur le compte de la société qui a effectué le règlement ci-dessous.

The entry fees will be charged for and overpayment received on the deposit for technical expenses and supplies will be reimbursed - by bank transfer- on the same account from which the payment was made.

Nom du bénéficiaire / Beneficiary name	
Adresse / Address	
Email :	
Téléphone	
N° TVA intra-communautaire <i>Intra-Community VAT number</i>	
Banque et adresse / Bank and address	
IBAN	
SWIFT/BIC	
ABA routing number (US competitor)	